

Hot Chocolate Dispenser

274125, 274149



You should read this user manual carefully before using the appliance.

Bevor Sie das Gerät in Betrieb nehmen, sollten Sie diese Gebrauchsanweisung aufmerksam lesen.

Alvorens de apparatuur in gebruik te nemen dient u deze gebruiksaanwijzing aandachtig te lezen.

Przed uruchomieniem urządzenia należy koniecznie dokładnie przeczytać niniejszą instrukcję obsługi.

Lisez attentivement ce mode d'emploi avant d'utiliser l'appareil .

Prima di utilizzare l'apparecchio in funzione leggere attentamente le istruzioni per l'uso.

Citiți cu atenție prezentul manual de utilizare înainte de folosirea aparatului.

Внимательно прочитайте руководство пользователя перед использованием прибора.

Πρέπει να διαβάσετε αυτές τις οδηγίες χρήσης προσεκτικά πριν χρησιμοποιήσετε τη συσκευή.



Keep these instructions with the appliance.
Diese Gebrauchsanweisung bitte beim Gerät aufbewahren.
Bewaar deze handleiding bij het apparaat.
Zachowaj instrukcję urządzenia
Gardez ces instructions avec cet appareil.
Conservate le istruzioni insieme all'apparecchio.
Păstrați manualul de utilizare alături de aparat.
Хранить руководство вместе с устройством.
Φυλάξτε αυτές τις οδηγίες μαζί με τη συσκευή.



For indoor use only.
Nur zur Verwendung im Innenbereich.
Alleen voor gebruik binnenshuis.
Do użytku wewnątrz pomieszczeń.
Pour l'usage à l'intérieur seulement.
Destinato solo all'uso domestico.
Doar pentru uz la interior.
Использовать только в помещениях.
Για χρήση μόνο σε εσωτερικό χώρο.



Dear Customer,

Thank you for purchasing this Hendi appliance. Before using the appliance for the first time, please read this manual carefully, paying particular attention to the safety regulations outlined below.

Safety regulations

- This appliance is intended for buffet and household use.
- The appliance must only be used for the purpose for which it was intended and designed. The manufacturer is not liable for any damage caused by incorrect operation and improper use.
- Keep the appliance and electrical plug away from water and any other liquids. In the event that the appliance should fall into water, immediately remove plug from the socket and do not use until the appliance has been checked by a certified technician. Failure to follow these instructions could cause a risk to lives.
- Never attempt to open the casing of the appliance yourself.
- Do not insert any objects in the casing of the appliance.
- Do not touch the plug with wet or damp hands.
-  **Danger of electric shock!** Do not attempt to repair the appliance yourself. In case of malfunctions, repairs are to be conducted by qualified personnel only.
- **Never use a damaged appliance!** Disconnect the appliance from the electrical outlet and contact the retailer if it is damaged.
- **Warning!** Do not immerse the electrical parts of the appliance in water or other liquids. Never hold the appliance under running water.
- Regularly check the power plug and cord for any damage. If the power plug or power cord is damaged, it must be replaced by a service agent or similarly qualified persons in order to avoid danger or injury.
- Make sure the cord does not come in contact with sharp or hot objects and keep it away from open fire. To pull the plug out of the socket, always pull on the plug and not on the cord.
- Ensure that the cord (or extension cord) is positioned so that it will not cause a trip hazard.
- Always keep an eye on the appliance when in use.
- **Warning!** As long as the plug is in the socket the appliance is connected to the power source.
- Turn off the appliance before pulling the plug out of the socket.
- Never carry the appliance by the cord.
- Do not use any extra devices that are not supplied along with the appliance.
- Only connect the appliance to an electrical outlet with the voltage and frequency mentioned on the appliance label.
- Connect the power plug to an easily accessible electrical outlet so that in case of emergency the appliance can be unplugged immediately. To completely switch off the appliance pull the power plug out of the electrical outlet.
- Always turn the appliance off before disconnecting the plug.
- Never use accessories other than those recommended by the manufacturer. Failure to do

EN



so could pose a safety risk to the user and could damage the appliance. Only use original parts and accessories.

- This appliance is not intended for use by persons (including children) with reduced physical, sensory or mental capabilities, or lack of experience and knowledge.
- This appliance must not be used by children under any circumstances.
- Keep the appliance and its cord out of reach of children.
- Always disconnect the appliance from the mains if it is left unattended or is not in use, and before assembly, disassembly or cleaning.
- Never leave the appliance unattended during use.

Special Safety Regulations

- This appliance is only intended for heating chocolate and producing hot chocolate drinks in buffet and household use. NOT SUITABLE for other liquids or boiling water.
- This appliance is intended to be used by trained personnel such as kitchen or bar staff.
- Use the appliance only as described in manual.
- Leave at least 25cm spacings from surrounding for ventilation purposes.
- Use fresh and cold water to fill the boiler tank (12). Pour the water slowly until it reaches the maximum level that marked "MAX" on the boiler tank.
- **Warning!** Never operate the appliance without water in the boiler tank (12) as this would damage the heating element if there is no water inside.
- **Warning!** Never exceed the maximum level which is marked "- MAX LEVEL -" on the bowl (2) itself.
- **Warning!** Do not open the bowl lid (1) while it is operating and heating. Hot steam will come out. Risk of scalding.
-  **Danger of burns!** Do not touch the bowl during operating & heating.
- Keep the appliance away from hot surfaces and open flames. Always operate the appliance on a level, stable, clean, heat-resistant and dry surface.
- Dry and clean the appliance and all accessories before connecting to the electrical power supply and usage.
- Let the appliance cool down completely in a location out of reach of children before cleaning and storage.
- Do not move the appliance while it contains hot chocolate or while it is operating.
- **Attention!** Grip the bottom of the appliance when lifting the appliance and moving the appliance in order to avoid damage.

Intended use

- This appliance is intended for buffet and household use.
- The appliance is designed only for heating chocolate and producing hot chocolate drinks. Not suitable for other food. Any other use may lead to damage to the appliance or personal injury.
- Operating the appliance for any other purpose shall be deemed a misuse of the device. The user shall be solely liable for improper use of the device.



Grounding installation

This appliance is classified as protection class I and must be connected to a protective ground. Grounding reduces the risk of electric shock by providing an escape wire for the electric current.

This appliance is equipped with a cord having a grounding wire with a grounding plug. The plug must be plugged into an outlet that is properly installed and grounded.

Machine description

Use of the machine

The machine for professional use you have purchased is intended to produce hot chocolate drinks,

Main components

The main components making up the machine are:

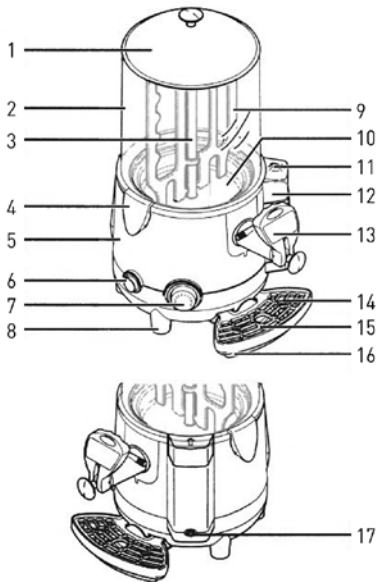

1. Bowl lid
2. Bowl (5L for item 274125, 10L for item 274149)
3. Mixing auger
4. Bowl hook-on handles x2
5. Machine body
6. Main switch
7. Temperature regulator (°C)
8. Feet
9. Mixing paddle
10. Bottom pan
11. Lid for water boiler tank
12. Boiler tank
13. Product dispenser unit (tap)
14. Drip tray maximum level indicator
15. Drip tray grid
16. Drip tray
17. Boiler tank drainage cap

EN



Operation

Starting up

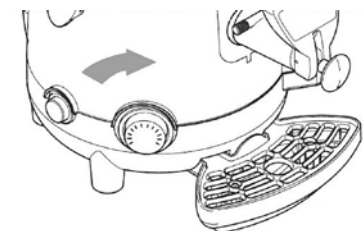
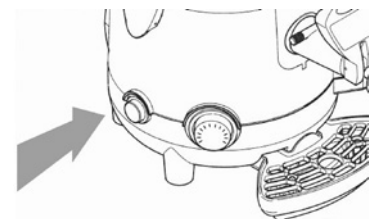
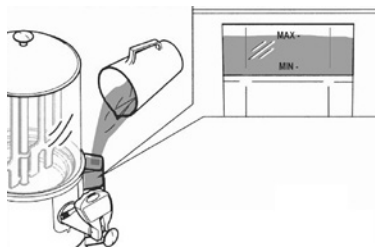
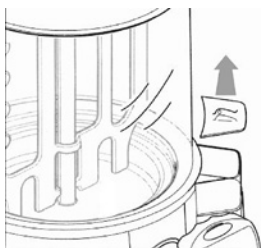

To start up the machine carry out the following steps:

Make sure that the main switch (6) is set to off;

Take off the bowl lid (1)

Fill the boiler tank (12) with water using the boiler tank level indicator tray, until it reaches the maximum value indicated on the tray itself, which is marked -MAX-.

Warning: fill the boiler tank by pouring in water slowly and check for a few seconds to make sure that the water level has reached the -MAX-level and that it is stable.

When filling an empty boiler tank for the first time, the amount of water needed to completely fill the tank is approximately 3.5 litres.

Open the bowl lid (1) and pour the chocolate into the bowl (2).

- Never exceed the maximum level, which is marked -MAX LEVEL - on the bowl (2) on the tray itself.
- After pouring the chocolate into the bowl, fit the lid back in place.
- Then, connect the power plug to a suitable electrical power supply.
- Press the main switch (6) to start the machine; the product inside the bowl will start to be mixed:
Green indicator light up: Machine switch ON
Green indicator off: Machine switch OFF
- Set the temperature regulator (7) to the desired temperature in order to heat the chocolate inside the bowl (2).

Note: There is a RESET button for the temperature sensor inside. The temperature sensor will shut down the machine. Then you need to press the reset button to restart the machine (See para. 1.14).

Dispensing the product

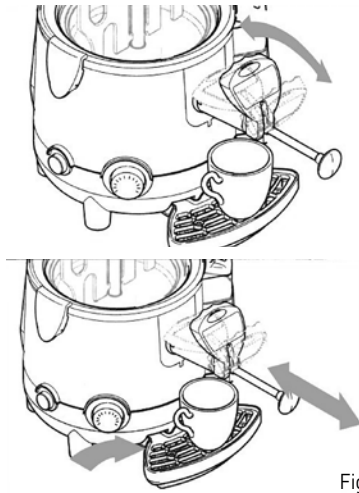

Fig. 1

Warning: The products dispensed from the machine has a very high temperature; risk of scalding. To dispense hot chocolate proceed as follows, **It is advisable to keep the rod in the maximum dispensing position to help the product to flow at the required rate.**

Place a cup beneath the tap:

- Use the lever on the tap (the product is dispensed when the level is pressed or pulled) until the required amount of product has been poured inside the cup:
- Gradually release the tap level so that it returns to the standby position (tap off).
- If the hot chocolate is passing too low, it is advisable to keep the rod pulled out at the maximum position; any clogging in the dispensing line may be removed by sliding the rod back and forth while keeping the machine, as shown in the Fig.1

⚠ Caution! Danger of burns! Do not touch the bowl lid (1) and the bowl (2) while the machine is operating since they are very hot. Always use the top knob of the bowl lid (2) for picking up.

Cleaning and maintenance

Machine cleaning and maintenance must be performed with the main switch set to OFF and the machine unplugged from the mains electricity.

Warning: each time that the bowl is filled with any type of product (food or sanitizing product), make sure that the mixing rod is present.

Warning: before carrying out any cleaning job wait until the machine has cooled down sufficiently.

Warning: the use of abrasive and/or metal sponges to clean the machine or its components is completely prohibited; only use ad amp cloth and/or non-abrasive sponge for cleaning.

Warning: only use the cleaning brush provided to clean the channel connecting between the tank and the tap (see section 1.5); never use this brush to clean other parts.

Before performing any cleaning and maintenance operation on the machine, wear the personal protections (gloves, glasses,etc.), which are recommended by the safety standards in force in the

country where the machine is used.

When performing the Cleaning and Maintenance operations, **follow these instructions:**

- wear protection accident-proof gloves;
- do not use solvents or in flammable materials;
- do not use abrasive and/or metal sponges to clean the machine and its components;
- do not wash machine components in a dishwasher;
- do not dry parts of the machine in a conventional and/or microwave oven,
- do not immerse the machine in water;
- do not expose the machine to direct sprays of water;
- clean only with warm water and a sanitizing product made from sodium hypochlorite diluted in water to obtain an active chloride concentration of
- on completing work, make sure that all protective covers and guards that have been removed or opened are set back in place and properly secured.

Cleaning and sanitization are operations that must be performed with utmost care and on a regular basis to guarantee the quality of the beverages dispensed and compliance with mandatory hygiene standards.



Each bowl must be cleaned and sanitized for a product change at least every 2 days and in any case in compliance with the current hygiene regulations in the user's country. These operations must be made more frequently if demanded by the characteristics of the product used; for further details, contact the product supplier.

1.1. Cleaning and sanitation procedures

When performing cleaning and sanitation operations, proceed as described here below:

- empty the product from the bowl, (see paragraph 1.2);
- remove the bowl from the machine, (see paragraph 1.3);
- remove the tap from the machine, (see paragraph 1.4);
- clean the pan, (see paragraph 1.5);
- disassemble the tap previously removed from the machine, (see paragraph 1.6);
- wash and sanitize the machine's component parts, (see paragraph 1.7);
- refit the bowl on the machine, (see paragraph 1.8.1);

The metal, plastic and rubber materials used to make these parts, combined with their specific shapes make cleaning easier but do not prevent the formation of bacteria and mould in the event of insufficient cleaning.

- use a damp cloth and/or non-abrasive sponge soaked in sanitizing product to clean the tap coupling;
- re-assemble the tap, (see paragraph 1.8.2);
- fit the tap onto the machine, (see paragraph 1.8.3);
- perform the sanitizing procedure for the inside of the machine, (see paragraph 1.9);
- clean the drip tray, (see paragraph 1.10)
- clean the bowl using a damp cloth and/or a non-abrasive sponge, (see paragraph 1.11).
- empty out the boiler tank, (see paragraph 1.12);
- clean and de-scale the boiler tank, (see paragraph 1.13);

EN

1.2. Emptying the bowl

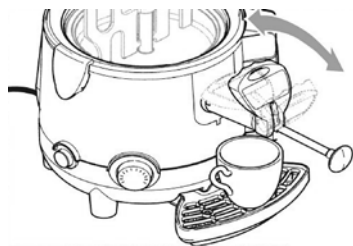

Before cleaning out the bowl, it is first necessary to empty out any production inside it.

With the machine switched on, empty out all of the product still inside the bowl, using the lever on the tap.

Fill the bowl with water and set temperature regulator (7) to 50°C (122°F), Operate the appliance for at least 15-20 minutes; increasing this amount of time will release any product residues that may be stuck to the sides of the bowl.

Empty out the entire contents of the bowl, using the lever on the tap.

Warning: the product dispensed from the machine has a very high temperature; risk of scalding.



1.3. Removing the bowl

Warning: before removing the bowl, make sure that the main switch is off and that the machine is unplugged from the mains electricity and sufficiently cooled down.

Removing the bowl is prohibited if it contains the product or any other liquid.

It is fundamentally important to remove the bowl and its component parts if the machines are to be correctly cleaned and sanitized.

To remove the bowl correctly proceed as follows:

- Take off the lid;

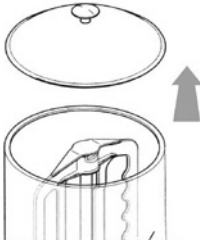

- Unlock the bowl hook-on handles, as illustrated in the figure, to free the bowl from the machine body;

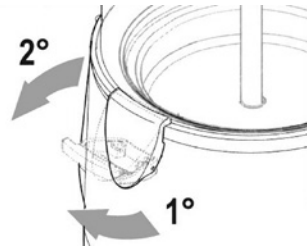

- Slide the mixer upwards to remove it, keeping it in line with the central rod until the bottom slot of the mixer itself is level with the rotation pin.



- Release the bowl from the machine body, using two fingers to prise it away from the fixed steel part of the mixer auger (A) and the others to grip the outlet edge of the bowl (B): Gradually pull the bowl harder until it comes away from its seating;



- Tilt the mixer and slide it upwards, as illustrated in the figure, to remove it completely.



- Slide the bowl upwards using both hands;



- Slide the mixing auger upwards with one hand, taking care to grip it by the rotation pin;

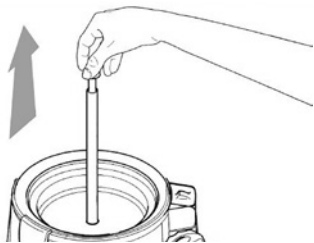

- Place the bowl on a flat surface and using both hands, remove the gasket by sliding it upwards in the direction shown by the arrow.

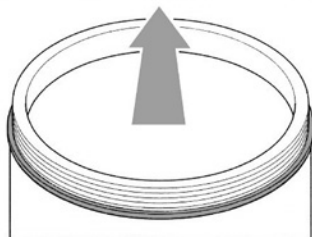

1.4. Removing the tap

Removing the tap is prohibited if the bowl contains the product or any other liquid.

To remove the tap, proceed as follows:

- move the rod to the maximum dispensing position;

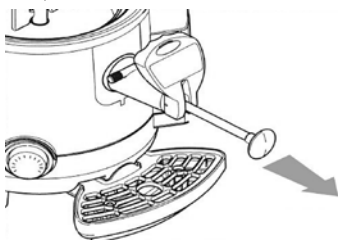

- Press with some force to push the shaft (A) and then remove the tap (B) with both hands, as illustrated in the figures;



1.5. Cleaning the pan



It is necessary to remove all parts fitted to the pan.

- Remove any product left in the bowl, see paragraph 1.2;
- Remove the bowl from the machine, see paragraph 1.3;
- Remove the tap from the machine, see paragraph 1.4;
- Clean the entire surface of the pan using a damp cloth and/or a non-abrasive sponge;
- Clean the channel connecting the bowl and the tap, using a cleaning brush (not supplied), as illustrated in the figure;

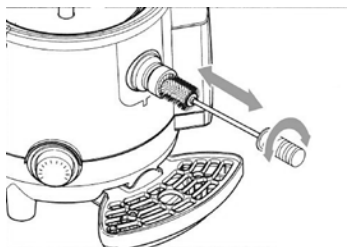



- Refit the tap;
- Pour a little water inside the pan;
- Use the tap to drain out all water from the pan so as to eliminate any small product residues inside the dispensing channel.

1.6. Disassembling the tap

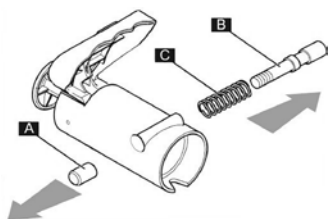

To clean the inside of the tap more thoroughly, disassemble it as follows:

- Remove the tap, follow the steps listed in paragraph 1.4;
- Place the tap on a clean, flat surface, then loosen and remove the screw (A) fastening the button to the machine, then slide out the pin (B) and relevant spring (C) from the seating.

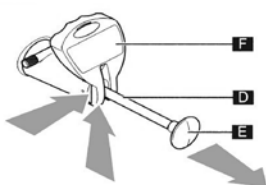

- Pull the (D) all the way out from the knob (E) then push the lever (F) upwards from the bottom until it comes out from the pin guide, as illustrated in the figure;

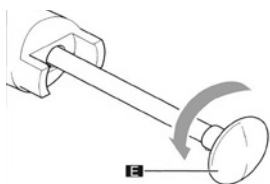

- Unscrew the knob (E) by turning it anticlockwise while holding the rod in place;

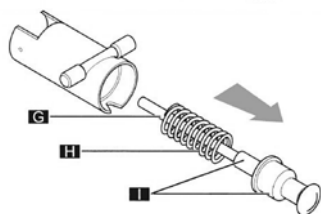

- Pull out the rod (G) and spring (H) from the tap body (the pin/gasket assembly (I) will slide out together with the rod)

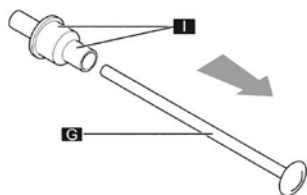

- Detach the rod (G) from the pin/gasket assembly (I);



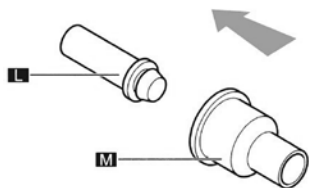

- Disassemble (by pulling) the pin (L) from the gasket (M).

1.7. Washing and sanitizing the components

All of the component parts previously disassembled (tap, mixer, mixing auger, gasket and bowl) must be carefully washed and sanitized.

To carry out this procedure correctly proceed as follows:

- Fill a container with detergent and hot water with a temperature of 50–60°C (122–140°F);
- Wash the disassembled components with the detergent solution;

- Rinse with hot water;
- Clean only with warm water and a sanitizing product made from sodium hypochlorite diluted in water to obtain an active chloride concentration of 0.02%;
- Immerse the disassembled component parts in the sanitizing solution for about 30 minutes;
- Rinse with clean water;
- Clean the bowl lid, (see paragraph 1.11)
- Place the components on a clean surface and dry them.

1.8. Assembling the washed components

All washed and sanitized component parts must be re-assembled with care and then subsequently refitted to the machine, following the relevant steps.

1.8.1. Assembling the bowl

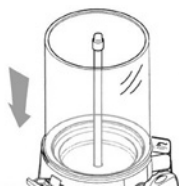

Warning: make sure that the gasket is correctly assembled.

- A seal correctly assembled; here the seal perfectly adheres to the bowl edge.
- A seal which is not correctly assembled; here the seal does not perfectly adhere to the bowl edge.
- Fit the bowl back into place firmly downward, after moistening the seal with water

DO NOT USE GREASE OR VASELINE.

Warning: make sure that the bowl is correctly fitted to the machine; an incorrectly fitted bowl will cause the product to leak out; risk of scalding!

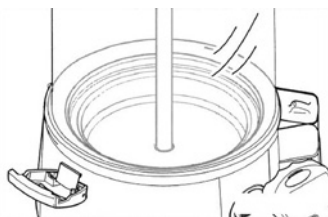

- A bowl correctly assembled; here the bowl perfectly adheres to the machine edge.

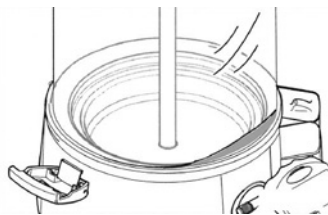

- A bowl which is not correctly assembled; here the bowl does not perfectly adhere to the machine edge.



- Fix the bowl to the machine body using the relevant hook-on handles, as illustrated in the figure;



- Insert the mixer auger into its seating;

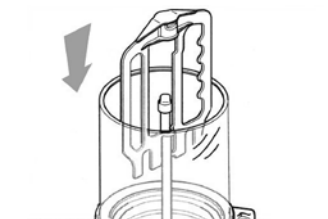

- Insert the mixer into its seating following the steps described in paragraph 1.3 in inverse order.

1.8.2. Assembling the tap

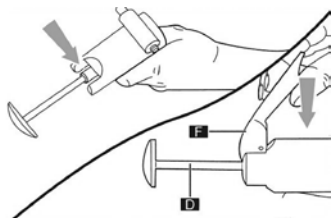

To assemble the tap, carry out in reverse all of the disassembly steps illustrated previously.

To fit the level (F) push the rod (D) from the inside until the guides protrude; the insert the level (F) and slowly release the rod (D).



1.8.3. Fitting the tap

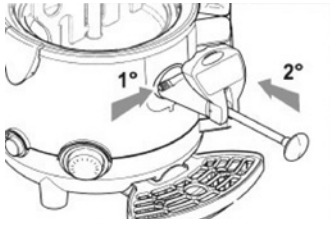

To fit the tap correctly back in place proceed as follows;

- hold down the button, making sure that the rod is completely extracted;
- introduce the tap into the seat provide and push until the pushbutton returns to its initial position.

1.9. Internal sanitization

Warning the temperature regulator (7) must be set to -OFF-

Carry out the following steps:

- prepare the sanitizing solution (see paragraph 1.7)
- fill the bowl with the sanitizing solution;

- leave the solution to act for about 30 mins;
- empty out the sanitizing solution from the bowl; Then rinse out the bowl and inside surfaces thoroughly to eliminate all residues of sanitizing solution.

1.10. Cleaning the drip tray

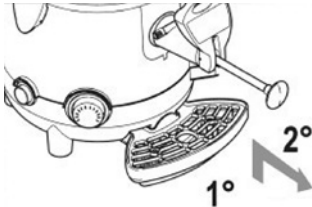

The drip tray should be emptied and cleaned daily. Note: the tray needs to be emptied out and cleaned every time that the red float fitted to the grid rises, this is to stop liquid from leaking out.

Lift the tray with grid and pull it outwards to remove it from its seating.

- wash the tray and grid separately with lukewarm, water;
- dry all of the component
- reposition the grid on top of the tray;
- fit the tray back in place and press down to secure it to the machine.

1.11. Cleaning the bowl lid



- Remove the bowl lid from the machine;
- Clean the surface using a damp cloth and / or a non-abrasive sponge soaked in sanitizing product.
- Rinse thoroughly using clean water.

1.12. Emptying the water boiler tank

Warning: while the water boiler tank (12) is being emptied, the machine must be unplugged.

Warning: The boiler may be emptied only when the bowl is empty and the machine has cooled down sufficiently.

The use of water from the boiler tank for food purposes is empty prohibited.

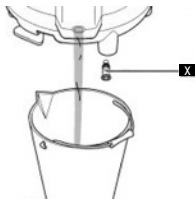
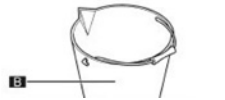
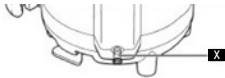
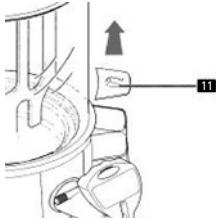

To empty the boiler proceed as follows:

- Unplug the machine;
- Remove the drip tray, as described in the relevant paragraph 1.8;
- Remove the lid for water boiler (11).
- Place the machine on a flat surface and with the boiler tank (12) turned towards the outer edge of the support surface.
- Place a container (B) with a capacity of more than 3 litres underneath the bleeder cap (X);
- Use a coin or Allen wrench to unscrew the bleeder cap (X). Alternatively, you can use water boiler's lid (11) to unscrew it.
- Pull out the bleeder cap (X) with a firm movement and wait for all the water to empty out from the boiler tank.

EN

1.13. Cleaning and de-scaling the boiler tank

The boiler tank needs to be de-scaled on a regular basis; this operation is recommended at least once every 3 months.

- Follow the steps for draining out the boiler tank, see paragraph 1.12;
- Insert and secure the boiler tank bleeder cap;
- Insert water plus scale remover for coffee machines into the tank (follow the instructions on the scale remover package);

- Leave the solution tact for the time indicated in the instruction of the solution itself.
- Empty out the solution from inside the boiler tank, see paragraph 1.12.
- Rinse out the tank with plenty of water, by filling and emptying it ,see paragraphs starting up and 1.12.



1.14. Resetting the temperature sensor

Note: There is a RESET button for the temperature sensor inside.

Warning: after the temperature sensor has intervened to shut down the machine, it is indispensable to drain out any product contained inside the bowl and to clean all components before restoring the machine function.

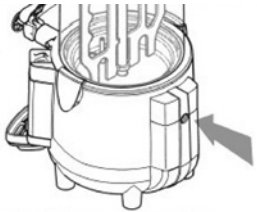
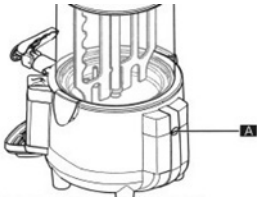

Warning: before resetting the temperature sensor, switch off the machine using the relevant switch and unplug it from the electricity mains, then wait for the machine to cool down.

Use a suitable tool (not included) to unscrew and loosen and remove the protective screw:

Use hand to press the button inside to restore normal machine operation.

EN

1.15. Periodic maintenance

The machine must be periodically checked (at least once a year) by a specialized technician, this periodic check serves to ensure that all the components installed and the machine itself are maintained at a high level of safety.

Any worn components must be replaced by an original spare part.

It is forbidden to use the machine when even only one of its components is faulty or worn. Users are forbidden to perform periodic maintenance.



Troubleshooting

Problem	Cause	Remedy
Does not heat	No power	Make sure that the machine is plugged in properly
	Main switch (6) set to OFF	Set the switch to -ON-
	Temperature sensor activated	Reset the temperature sensor as directed in section 6.1.
	Temperature regulator (7) set to 0°C	Adjust the temperature regulator (7)
Mixing paddle does not turn	No power	Make sure that the machine is plugged in properly
	The driving shaft is not properly in place	Remove the shaft and then insert it correctly as directed in section 1.8.
	Motor fault	Contact service personnel
	Main switch (6) set to OFF	Press the switch on
Tap leaks	It has not been fit correctly	Empty the machine and fit the tap as directed in section 1.4.
	The outlet and rubber are dirty	Empty the machine and clean the entire tap thoroughly; fit it back on the machine as directed in section 1.4.
	The sealing gasket needs replacing	Contact service personnel
Water is escaping from the level tank	Temperature too high	Lower the temperature
	The sealing gasket of the level tube needs replacing	Contact service personnel
	The water level is above the MAX indication when the machine is at room temperature	Allow the machine to cool down and empty the boiler until reaching the level indicated
Product leaks from the bottom of the transparent bowl	The bowl has not been fit correctly in place	Empty the machine, remove the bowl and fit in place according to the instructions provided in section 1.3.
	The seal needs replacing	Contact service personnel
Machine shutdown	The temperature sensor activated	Unplug & let cool down the machine completely. Then, RESET the temperature sensor according to the section 1.14.

EN

If the machine malfunctions due to causes other than those listed in this table or the proposed remedies do not solve the problem, contact a specialized technician.



The technical data and features are listed below

Model	274125	274149
Machine dimensions	P: 410mm x L: 280mm x A: 460mm	P: 410mm x L: 280mm x A: 580mm
Weight (blow empty)	7.3 kg	8 kg
Maximum Electrical Input (W)	1006 W	
Operating voltage (V)	220-240V- 50Hz	
Ambient operating temperature	Min. 10°C (50°F), Max. 32°C (89.6°F)	
Number of bowls	1	
Capacity of bowl	5 Liters	10 Liters
Sound pressure level	<< 70 dB	
Class	I	
Temperature regulator setting	65°C to 85°C	

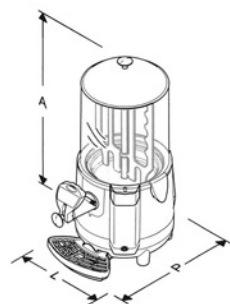

Remarks: Technical data is subjected to change without prior notification.

Basic warning diagram

Supplied voltage: 220-240V~

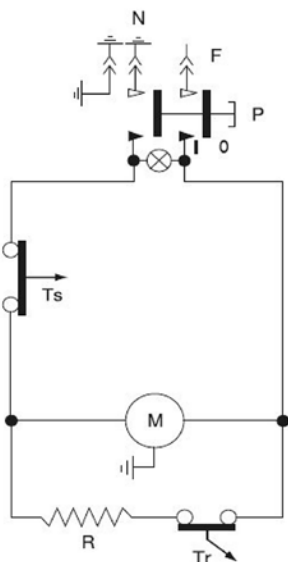

Item	Description
P	main power switch
Ts	temperature sensor
M	mixer motor
Tr	temperature regulator
R	heating element

Warranty

Any defect affecting the functionality of the appliance which becomes apparent within one year after purchase will be repaired by free repair or replacement provided the appliance has been used and maintained in accordance with the instructions and has not been abused or misused in any way. Your statutory rights are not affected. If the appliance is claimed under warranty, state where and

when it was purchased and include proof of purchase (e.g. receipt).

In line with our policy of continuous product development we reserve the right to change the product, packaging and documentation specifications without notice.

Discarding & Environment

When decommissioning the appliance, the product must not be disposed of with other household waste. Instead, it is your responsibility to dispose of your waste equipment by handing it over to a designated collection point. Failure to follow this rule may be penalized in accordance with applicable regulations on waste disposal. The separate collection and recycling of your waste equipment at the time of disposal will help conserve natural re-

sources and ensure that it is recycled in a manner that protects human health and the environment. For more information about where you can drop off your waste for recycling, please contact your local waste collection company. The manufacturers and importers do not take responsibility for recycling, treatment and ecological disposal, either directly or through a public system.



Sehr geehrte Kundin, sehr geehrter Kunde,

wir danken Ihnen für den Kauf des Gerätes Hendi. Machen Sie sich bitte mit dieser Anleitung noch vor der Inbetriebnahme des Gerätes vertraut, um Schäden durch die unsachgemäße Bedienung zu vermeiden. Den Sicherheitsregeln ist besondere Aufmerksamkeit zu widmen.

Sicherheitsregeln

- Die unsachgemäße Bedienung des Geräts kann zur schweren Beschädigung des Geräts sowie zu Verletzungen führen.
- Dieses Gerät ist für den Buffet- und Haushaltsgebrauch bestimmt.
- Das Gerät ist ausschließlich zu dem Zweck zu benutzen, zu dem es hergestellt wurde. Der Hersteller haftet nicht für Schäden, die auf unsachgemäße Bedienung des Geräts zurückzuführen sind.
- Den Kontakt des Gerätes und des Steckers mit Wasser oder einer anderen Flüssigkeit vermeiden. Den Stecker unverzüglich aus dem Stecker ziehen und das Gerät von einem anerkannten Fachmann prüfen lassen, wenn das Gerät unbeabsichtigterweise ins Wasser fällt. Bei Nichteinhaltung dieser Sicherheitsvorschriften besteht Lebensgefahr.
- Nie eigenständig das Gehäuse des Gerätes zu öffnen versuchen.
- In das Gehäuse des Gerätes keine Gegenstände einführen.
- Den Stecker nicht mit nassen oder feuchten Händen berühren.
-  **Gefahr eines Stromschlags!** Das Gerät darf nicht selbstständig repariert werden. Sämtliche Mängel und Unzulänglichkeiten sind ausschließlich durch qualifiziertes Personal zu beseitigen.
- **Niemals ein beschädigtes Gerät benutzen!** Das beschädigte Gerät vom Netz trennen und sich mit dem Verkäufer in Verbindung setzen.
- **Warnung:** Die Elektroteile des Gerätes dürfen weder in Wasser noch in andere Flüssigkeiten getaucht werden. Ebenso ist das Gerät nicht unter fließendes Wasser zu halten.
- Der Stecker und die Stromversorgungsleitung sind regelmäßig auf Beschädigungen zu prüfen. Der beschädigte Stecker oder Leitung sind an eine Servicestelle oder einer anderen qualifizierten Person zur Reparatur zu übergeben, um eventuellen Gefahren und Verletzungen des Körpers vorzubeugen.
- Man muss sich davon überzeugen, ob die Stromversorgungsleitung weder mit scharfkantigen noch mit heißen Gegenständen in Berührung kommt; halten Sie die Leitung weit entfernt von einer offenen Flamme. Um den Stecker aus der Netzsteckdose zu nehmen, muss man immer am Stecker und nicht an der Leitung ziehen.
- Die Stromversorgungsleitung (oder Verlängerungsleitung) ist vor dem zufälligen Herausziehen aus der Steckdose zu schützen. Die Stromversorgungsleitung muss so geführt werden, dass niemand zufällig darüber stolpern kann.
- Das Gerät muss während seiner Anwendung ständig kontrolliert werden.
- **Warnung!** Wenn der Stecker in der Netzsteckdose ist, muss man das Gerät als an die Stromversorgung angeschlossen betrachten.
- Bevor der Stecker aus der Netzsteckdose genommen wird, ist das Gerät auszuschalten.

DE



- Das Gerät darf beim Tragen nicht an der Leitung gehalten werden.
- Benutzen Sie kein Zubehör, das nicht mit diesem Gerät mitgeliefert wurde.
- Das Gerät muss man ausschließlich an die Steckdose mit solch einer Spannung und Frequenz anschließen, wie auf dem Typenschild angegeben wird.
- Stecken Sie den Stecker in die Steckdose, die an einem leicht und bequem zugänglichen Ort angeordnet ist, und zwar so, dass das Gerät bei einer Störung sofort abgeschaltet werden kann. Um das Gerät vollständig auszuschalten, muss man es von der Stromquelle trennen. Zu diesem Zweck muss man den Stecker, der sich am Ende der vom Gerät getrennten Leitung befindet, aus der Netzsteckdose ziehen.
- Vor dem Abtrennen des Steckers ist das Gerät auszuschalten!
- Benutzen Sie kein Zubehör, das nicht vom Hersteller empfohlen wird. Die Anwendung vom nicht empfohlenen Zubehör stellt eine Gefahr für den Nutzer dar und kann zur Beschädigung des Gerätes führen. Benutzen Sie ausschließlich Ersatzteile und Zubehör im Original.
- Dieses Gerät eignet sich nicht für den Gebrauch durch Personen (gilt auch für Kinder) mit geringerer Motorik, Sensorik oder geistiger Fähigkeit oder mangelhafter Erfahrung und Wissen.
- Auf keinen Fall darf das Bedienen des Gerätes durch Kinder zugelassen werden.
- Das Gerät mit Stromversorgungsleitung ist außerhalb der Reichweite von Kindern zu lagern.
- Ebenso muss dafür gesorgt werden, dass die Kinder das Gerät nicht zum Spielen benutzen.
- Das Gerät ist immer dann von der Stromversorgung zu trennen, wenn es ohne Aufsicht bleiben soll bzw. auch vor der Montage, Demontage und Reinigung.
- Während der Nutzung darf das Gerät nicht ohne Aufsicht gelassen werden.

Besondere Sicherheitsvorschriften

- Dieses Gerät ist ausschließlich zum Erwärmen von Schokolade und zur Herstellung von heißen Schokoladengetränken im Buffet- und Haushaltsbereich bestimmt. Das Gerät EIGNET SICH WEDER zum Erhitzen anderer Flüssigkeiten NOCH zum Wasserkochen.
- Das Gerät sollte durch geschultes Personal, z.B. Küchenpersonal oder das Bedienpersonal für eine Bar, bedient werden.
- Die Benutzung des Gerätes muss ausschließlich entsprechend der Anleitung erfolgen.
- Belassen Sie mindestens 25 cm rundum und über dem Gerät Freiraum, um eine richtige Belüftung zu gewährleisten.
- Der Behälter zum Erhitzen des Wassers (12) ist mit frischem, kaltem Wasser zu füllen. Dabei muss man das Wasser langsam bis zum Erreichen des Maximalpegels (gekennzeichnet mit „MAX“) auf dem Behälter zum Erhitzen des Wassers eingießen.
- **Warnung!** Das Gerät darf niemals ohne Wasser im Behälter (12) benutzt werden, da dadurch das Heizelement beschädigt werden kann.
- **Warnung!** Das Gefäß (2) darf niemals über den maximalen Pegel (gekennzeichnet auf dem Gefäß mit: „-MAX LEVEL-“) gefüllt werden.



- **Warnung!** Während des Funktionsbetriebes des Gerätes darf der Deckel des Gefäßes (1) nicht abgenommen werden. Nach dem Öffnen tritt aus der Mitte Dampf aus und es besteht eine Verbrennungsgefahr.
-  **Verbrennungsgefahr!** Das Gefäß darf während des Gerätebetriebes nicht berührt werden.
- Lagern Sie das Gerät weit entfernt von heißen Flächen und offenem Feuer. Das Gerät ist außerdem auf eine ebene, stabile, saubere, wärmebeständige und trockene Fläche zu stellen.
- Vor dem Anschließen des Gerätes und des Zubehörs an die Stromversorgung und den Funktionsbetrieb muss man es waschen und trocknen.
- Vor dem Reinigen und Lagern muss man das Gerät abkühlen lassen, und zwar an einer für Kinder nicht zugänglichen Stelle.
- Das Gerät darf während des Betriebes oder wenn sich in ihm heiße Schokolade befindet, nicht herum getragen werden.
- **Hinweis!** Um das Gerät nicht zu beschädigen, muss man es beim Anheben oder Herumtragen von unten ergreifen.

Verwendungszweck des Gerätes

- Dieses Gerät ist für den Buffet- und Haushaltsgebrauch bestimmt.
- Dieses Gerät ist ausschließlich zum Erwärmen von Schokolade und zur Herstellung von heißen Schokoladengenätränken bestimmt. Nicht geeignet für andere Lebensmittel. Die Verwendung des Gerätes für andere Zwecke kann zu seiner Beschädigung sowie zu Körperverletzungen führen.
- Jede andere Verwendung des Gerätes gilt als nicht bestimmungsgemäß. Der Benutzer ist allein verantwortlich für die unsachgemäße Nutzung des Gerätes.

Montage der Erdung

Der Erhitzer ist ein Gerät der I. Schutzklasse und erfordert eine Erdung. Die Erdung verringert das Risiko für einen Stromschlag auf Grund einer Leitung, die den elektrischen Strom ableitet. Ebenso

ist das Gerät mit einem Erdungsleiter mit Erdungs- bzw. Schutzkontakt ausgerüstet. Stecken Sie den Stecker nicht in die Steckdose, wenn das Gerät nicht richtig installiert und geerdet ist.

MASCHINENBESCHREIBUNG

Gebrauch der Maschine

Ihre professionelle Maschine dient zur Herstellung von heißer Schokolade.

Wichtigste Bauteile

Die Hauptkomponenten der Maschine sind:

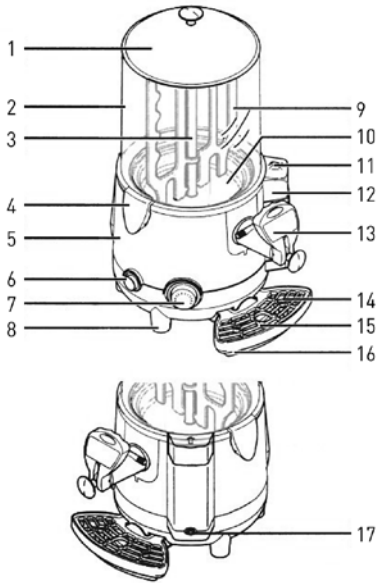

1. Deckel des Gefäßes
2. Gefäß (5 l – Gerät Nr. 274125, 10 l – Gerät Nr. 274149)
3. Mischrotor
4. Schüsselhaken x 2
5. Gehäuse des Gerätes
6. Hauptschalter
7. Temperaturregler (°C)
8. Standfüße
9. Mischer
10. Boden des Gefäßes
11. Deckel des Behälters zum Erhitzen des Wassers
12. Behälter zum Erhitzen des Wassers
13. Spender (Wasserhahn)
14. Anzeige vom maximalen Pegel der Abtropfwanne
15. Abtropfgitter
16. Abtropfwanne
17. Verschlusskappe für den Abfluss des Behälters zum Erhitzen des Wassers

DE



Bedienung Inbetriebnahme

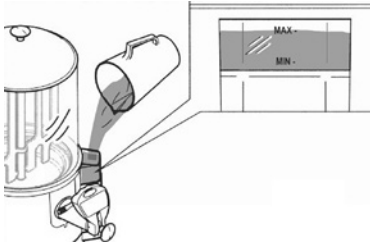
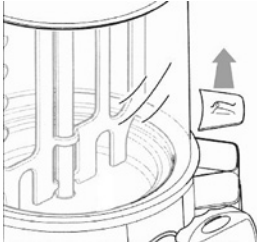

Bei der Inbetriebnahme des Gerätes ist entsprechend der Anleitung zu verfahren:
Überzeugen Sie sich, ob der Hauptschalter auf der Position OFF steht;
den Deckel des Wasserbehälters (1) abnehmen.

Das Wasser ist in den Behälter (12) mit Hilfe eines Speicherbehälters mit Pegelstandanzeige des Wassers einzugießen, und zwar bis zu dem Moment, wo das Wasser den auf dem Speicherbehälter mit „- MAX-“ gekennzeichneten Pegel erreicht.

Hinweis: Das Wasser ist langsam in den Behälter zum Erhitzen des Wassers zu gießen und nach jeweils einigen Sekunden zu prüfen, ob das Wasser den maximalen Pegel noch nicht erreichte und ob der Behälter stabil ist.

Während der erstmaligen Nutzung des Gerätes muss der Behälter vollständig mit Wasser gefüllt werden, d.h. es müssen sich in ihm ca. 3,5 l Wasser befinden.

Den Deckel des Gefäßes (1) anheben und die Schokolade in das Gefäß (2) gießen.

DE

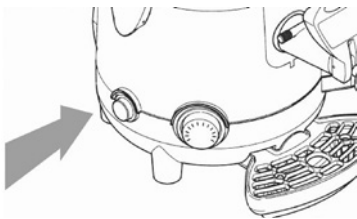

- Das Gefäß (2) darf niemals über den maximalen Pegel (bezeichnet am Gefäß mit „- MAX LEVEL-“) gefüllt werden.
- Nach dem Vergießen der Schokolade in das Gefäß muss man den Deckel erneut auflegen.
- Danach ist der Stecker an die entsprechende Elektrosteckdose anzuschließen.
- Jetzt den Hauptschalter (6) drücken, um das Gerät in Betrieb zu nehmen und das Mischen der Schokolade beginnt:
Die grüne Kontrolllampe erleuchtet: Das Gerät ist eingeschaltet.
Die grüne Kontrolllampe erleuchtet nicht: Das Gerät ist ausgeschaltet.
- Stellen Sie jetzt zum Erhitzen der Schokolade im Gefäß (2) die erforderliche Temperatur mit dem Regler (7) ein.

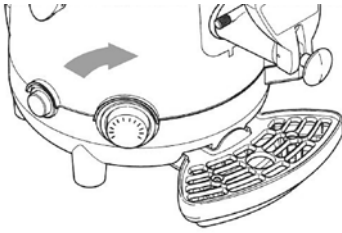

Hinweis: Das Gerät ist mit der Taste RESET für den Temperatursensor im Erhitzer ausgerüstet. Wenn der Temperatursensor das Gerät ausschaltet, muss man die Taste RESET drücken, um es erneut in Betrieb zu nehmen (Siehe Punkt 1.14).

Abgabe des Produkts

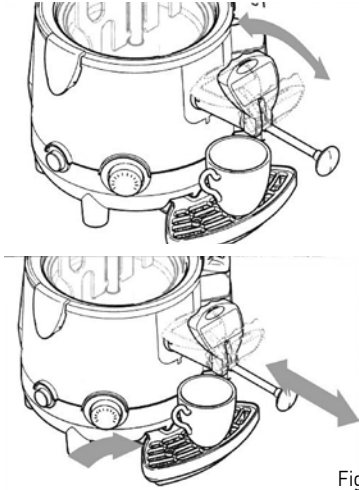

Fig. 1

Die Tasse unter den Hahn stellen:

- Benutzen Sie den Hebel am Hahn (das Vergießen der Schokolade erfolgt nach dem Stoßen oder Ziehen am Hebel) bis zum Moment, wenn sich in der Tasse eine entsprechende Menge an Schokolade befindet:
- Den Hebel am Hahn langsam loslassen, bis er zur Ausgangsposition zurückkehrt (der Hahn ist geschlossen).
- Wenn die heiße Schokolade zu langsam vergossen wird, dann wird ein maximales Ausschwenken des Hebels empfohlen; um die Rückstände im Spender zu beseitigen, muss man mehrfach am Hebel ziehen und ihn zu sich bzw. von sich weg stoßen, ohne dass das Gerät ausgeschaltet wird (Siehe: Abb. 1).

⚠ Hinweis! Verbrennungsgefahr! Während des Funktionsbetriebes des Gerätes darf man weder die Abdeckung des Gefäßes (1) noch das Gefäß (2) berühren, da sie sehr heiß sind. Die Abdeckung des Gefäßes (1) muss man immer am Haltegriff anheben.

Warnung! Die aufgegossene Schokolade vom Gerät hat eine sehr hohe Temperatur; es besteht **Verbrennungsgefahr**.

Um die heiße Schokolade vom Gerät einzuschenken, muss man entsprechend der folgenden Anleitung verfahren:

Es wird empfohlen, den Hebel in der maximal ausgeschwenkten Position zu halten, um das Ausgießen der Flüssigkeit mit der entsprechenden Geschwindigkeit zu erleichtern.



Reinigung und Wartung

Die Reinigung und Wartung des Gerätes muss bei abgeschaltetem Gerät (Schalter in OFF-Position) und bei abgezogenem Stecker ausgeführt werden.

Achtung: Versichern Sie sich jedes Mal, wenn Sie den Behälter mit einem Produkt füllen (Lebensmittel oder Reinigungsmittel), dass die Mitnehmerwelle eingesetzt ist.

Achtung: Vor Durchführung von Reinigungsarbeiten jeglicher Art, die Maschine ausreichend abkühlen lassen.

Achtung: es ist strikt untersagt, Scheuerschwämme und/oder Metallkratzer zur Reinigung der Maschine und ihrer Bauteile zu verwenden. Dazu darf ausschließlich ein feuchtes Tuch und/ oder ein nicht scheuernder Schwamm verwendet werden.

Achtung: Die mitgelieferte Flaschenbürste ist nur zur Reinigung des Verbindungskanals zwischen Behälter und Hahn zu verwenden (siehe Abschnitt 7.5, Abb. 25). Sie darf nicht für andere Bauteile benutzt werden.

Bevor Arbeiten jeglicher Art zur Reinigung und Wartung der Maschine vorgenommen werden, die persönlichen Schutzausrüstungen (Schutzhandschuhe, Schutzbrille, usw.) anlegen, die durch die im Verwendungsland der Maschine geltenden Sicherheitsvorschriften vorgegeben sind.

Bei der Durchführung von Reinigungs- oder Wartungsarbeiten **sind folgende Vorschriften zu beachten:**

Schutzhandschuhe tragen;

Keine Lösungsmittel und brennbares Material verwenden;

Keine Scheuer- oder Metallschwämme zur Reinigung der Maschine und ihrer Komponenten verwenden;

Flüssigkeiten nicht in der Umwelt freisetzen;

Die Maschinenteile nicht im Geschirrspüler reinigen;

Die Maschinenteile nicht im Backofen und/oder in der Mikrowelle trocknen; Die Maschine nicht ins Wasser tauchen;

Keinen direkten Wasserstrahl auf die Maschine richten;

Zur Reinigung ausschließlich lauwarmes Wasser und ein Desinfektionsmittel auf der Basis von Schwefel- Hypochlorit verwenden, das mit Wasser zu verdünnen ist, bis eine aktive Chlorkonzentration von 0,02% erreicht ist; Zum Schluss alle Schutzsysteme wieder korrekt rücksetzen und die entfernten bzw. geöffneten Abdeckungen wieder anbringen bzw. schließen.

Reinigung und Desinfektion sollten zu einer regelmäßigen Gewohnheit und mit größter Sorgfalt durchgeführt werden, damit die Qualität des Getränks und die Erfüllung der erforderlichen Hygienevorschriften gewährleistet werden.

Die Reinigung und Desinfektion aller Behälter beim Wechsel des Produkts muss mindestens alle 2 (zwei) Tage und in jedem Fall nach den im Einsatzland geltenden Hygienevorschriften vorgenommen werden. Diese Arbeiten müssen häufiger durchgeführt werden, wenn die Eigenschaften des verwendeten Produkts dies erfordern; für weitere Einzelheiten den Lieferanten des Produkts befragen.

Sowohl das Material als auch die Form der Metall- und Kunststoffteile, sowie der an ihnen verwendeten Gummiteile erleichtern die Reinigung des Gerätes, verhindern aber bei ungenügender Reinigung nicht, dass sich Bakterien ansammeln und Schimmel entsteht.

1.1. Reiniung und Desinfektion

Bei der Reinigung und Desinfektion wie folgt vorgehen:

- Entleeren sie den Behälter, (siehe Absatz 1.2);
- Entfernen Sie den Behälter vom Gerät, (siehe Absatz 1.3);
- Entfernen Sie den Hahn vom Gerät, (siehe Absatz 1.4);
- Reinigen Sie den Topf, (siehe Absatz 1.5);
- Bauen Sie den Zapfhahn auseinander, nachdem Sie ihn vom Gerät entfernt haben, (siehe Absatz 1.6);
- Reinigen und desinfizieren Sie die Geräteteile, (siehe Absatz 1.7);
- Bauen Sie den Behälter wieder auf das Gerät, (siehe Absatz 1.8.1);

- Reinigen Sie mit einem feuchten Tuch und/oder weichen Schwamm, die mit einem Reinigungsmittel getränkt sind, das Zapfhahnrohr, (siehe Absatz 1.8.2);
- Bauen Sie den Zapfhahn an das Gerät, (siehe Absatz 1.8.3);
- Reinigen und desinfizieren Sie die inneren Geräteteile, (siehe Absatz 1.9);
- Reinigen Sie die Tropfschale, (siehe Absatz 1.10)
- Reinigen Sie den Behälterdeckel mit einem feuchten Tuch und/oder einem weichen Schwamm, (siehe Absatz 1.11).
- Entleeren Sie den Heizkessel, (siehe Absatz 1.12);
- Reinigen und entkalken Sie den Heizkessel, (siehe Absatz 1.13);

1.2. Leerung des Behälters



Bevor Sie den Behälter reinigen, müssen Sie ihn entleeren.

Entleeren Sie den Behälter bei angeschaltetem Gerät vollständig, indem Sie den Hebel des Zapfhahns betätigen.

Füllen Sie den Behälter mit Wasser und stellen Sie den Temperaturregler auf 50°C (122°F); setzen Sie das Gerät für mindestens 15/20 Minuten in Betrieb. Wenn Sie diese Zeit erhöhen werden sämtliche Produktreste, die an der Behälterwand anhaften, abgelöst.

Entleeren Sie den Behälter, indem Sie den Hebel des Zapfhahns betätigen.

Achtung: Die Flüssigkeit kommt mit einer hohen Temperatur aus dem Gerät; es besteht Verbrennungsgefahr.

1.3. Ausbau des Behälters

Achtung: Bevor Sie das Gerät auseinander nehmen, vergewissern Sie sich, dass das Gerät abgeschaltet (Schalter in OFF-Position), das Gerät vom Stromnetz getrennt (Stecker aus der Steckdose gezogen) und das Gerät ausreichend abgekühlt ist.

Es ist verboten, das Gerät auseinander zu nehmen, wenn sich das Getränk oder eine andere Flüssigkeit in seinem Behälter befindet.

Das Auseinandernehmen des Behälters und seiner Teile ist für eine einwandfreie Reinigung und Desinfektion zwingend erforderlich.



Zum vorschriftsmäßigen Ausbau des Behälters wie folgt vorgehen:

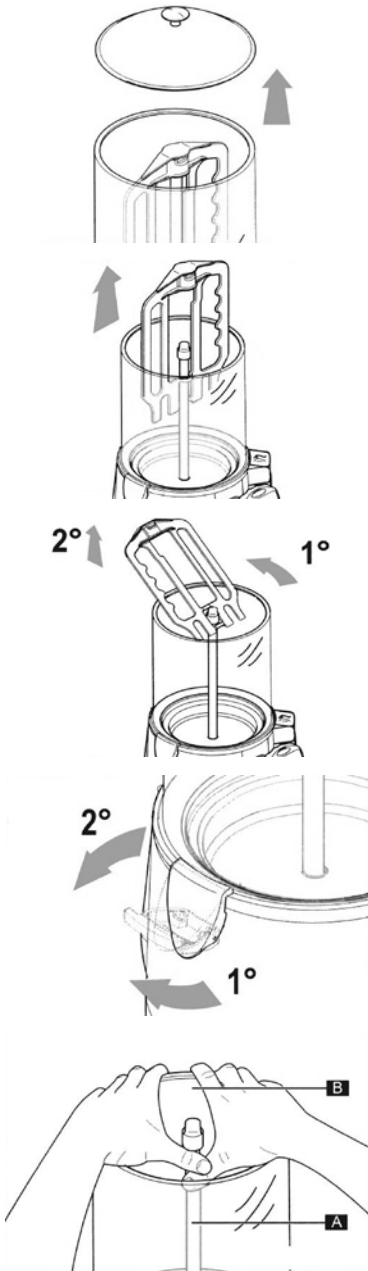

- Den Deckel abnehmen;

- Ziehen Sie den Rührer gerade hoch bis seine Öse am oberen Ende der Mitnehmerwelle, anliegt;

- Um den Rührer vollständig aus dem Behälter zu entfernen, kippen Sie ihn leicht an und ziehen Sie ihn aus dem Behälter, wie in der Abbildung dargestellt ist;

- Klinken Sie die Haltegriffe des Behälters wie in der Abbildung dargestellt aus, um ihn vom Gehäuseunterteil abnehmen zu können;

- Nehmen Sie den Behälter vom Gehäuse ab, indem Sie mit zwei Fingern den festen Stahlteil des Rührers (A) nach oben drücken und mit den anderen Fingern den äußeren Rand des Behälters (B) fassen. Ziehen Sie den Behälter vorsichtig aus seiner Halterung im unteren Geräteteil;

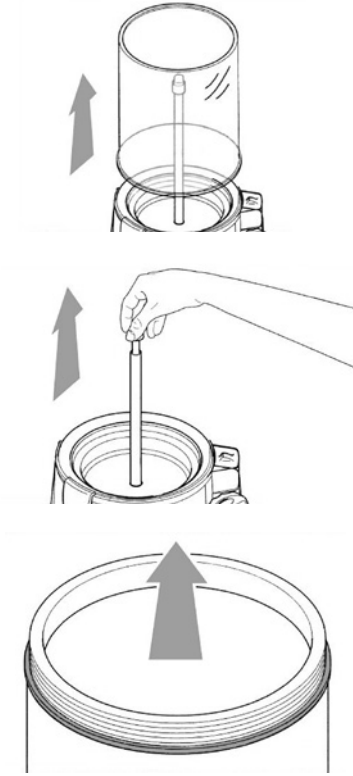

- Ziehen Sie den Behälter mit beiden Händen nach oben;
- Ziehen Sie die Mitnehmerwelle mit einer Hand heraus, indem Sie sie am Drehzapfen anfassen;
- Stellen Sie den Behälter auf einer ebenen Fläche ab und entfernen Sie mit beiden Händen die Dichtung, indem Sie sie wie in der Abbildung dargestellt nach oben ziehen.

DE

1.4. Ausbau des Hahns

Es ist verboten, den Zapfhahn abzubauen, wenn sich das Getränk oder eine andere Flüssigkeit im Behälter befindet.

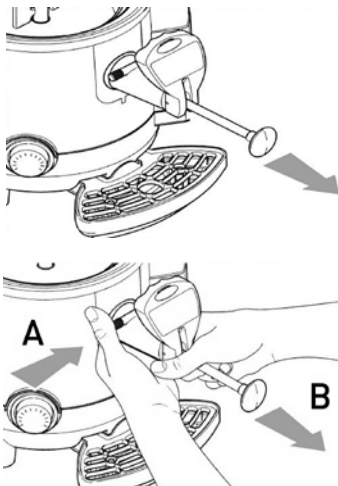

Zum Ausbau des Hahns wie folgt vorgehen:

- Ziehen Sie den Hebel des Zapfhahns vollständig heraus;
- Halten Sie mit einer Hand den Druckknopf **(A)** gedrückt, der den Hahn am Gerät festhält, und ziehen Sie gleichzeitig mit der anderen Hand den Hahn **(B)** ab, wie in der Abbildung dargestellt ist;



1.5. Reinigung des ToP-fes

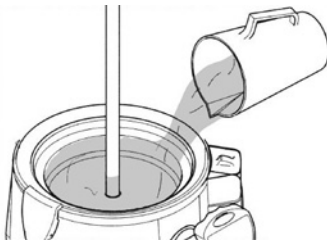
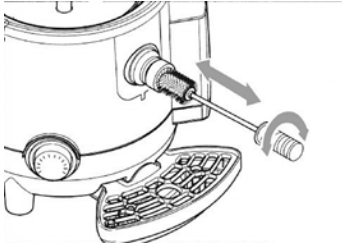

Es ist nötig, alle Teile, die am Topf montiert sind, abzunehmen.

- Entleeren sie den Behälter, siehe Absatz 1.2;
- Entfernen sie den Behälter vom Gerät, siehe Absatz 1.3;
- Entleeren sie den Hahn vom Gerät, siehe Absatz 1.4;
- Reinigen Sie den gesamten Topf mit einem feuchten Tuch und/oder weichem Schwamm;
- Die Abflussöffnung, die das Gefäß mit dem Hahn verbindet, ist mit einer Bürste (gehört nicht zum Liefersatz) zu reinigen, und zwar wie in der Abbildung dargestellt;

- Bauen Sie den Zapfhahn wieder an.
- Füllen Sie etwas Wasser in den Topf;
- Lassen Sie das Wasser durch den Zapfhahn ablaufen, damit sämtliche Produktreste aus dem Verbindungsrohr zwischen dem Behälter und dem Zapfhahn entfernt werden;

DE

1.6. Disassembling the tap

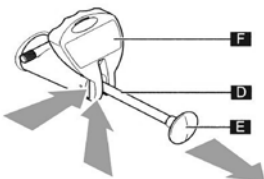
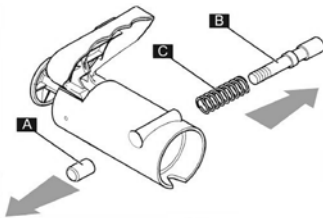

Für eine gründlichere Reinigung der Innenteile des Hahns wie folgt vorgehen:

- Entfernen Sie den Zapfhahn vom Gerät, wie im Absatz 1.4. "Entfernen des Zapfhahns" dargestellt ist.
- Legen Sie den Zapfhahn auf einer ebenen und sauberen Fläche ab; schrauben Sie die Befestigungsschraube **A** los, mit der der Druckknopf am Gerät befestigt ist, und entfernen Sie sie, indem Sie den Stift **B** mit der entsprechenden Feder **C** herausziehen
- Ziehen Sie den Stab **D** am Knauf **E** vollständig aus seiner Halterung heraus, und drücken Sie gleichzeitig den Hebel **F** von unten nach oben, bis er sich aus den Führungen des Zapfens löst, wie in der Abbildung dargestellt ist;



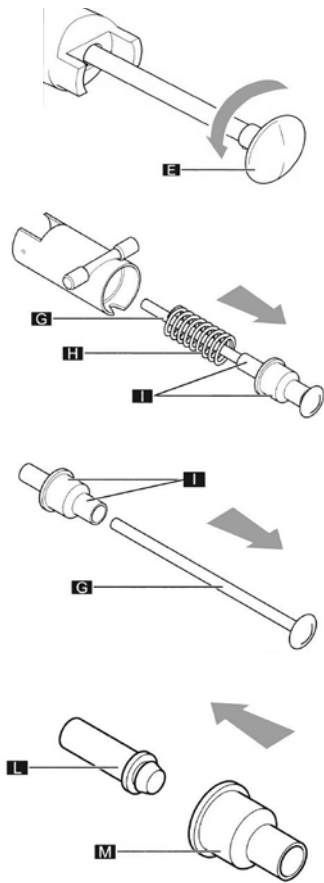

- Drehen Sie den Knauf (E) entgegen des Uhrzeigersinns ab, indem Sie den Stab festhalten;
- Ziehen Sie den Stab (A) und die Feder (D) aus dem Hahngehäuse (das Element Zapfen/Dichtung (E) gleitet zusammen mit dem Stab heraus);
- Ziehen Sie den Stab (G) aus dem Element Zapfen/Dichtung (I);
- Disassemble (by pulling) the pin (L) from the gasket (M).

DE

1.7. Reinigung und Desinfektion der Teile

Alle abgebauten Teile (Rührer, Mitnehmerwelle, Dichtung und Behälter) müssen sorgfältig gereinigt und desinfiziert werden.

Zur korrekten Durchführung dieses Arbeitsgangs folgendermaßen vorgehen:

- Füllen Sie einen Behälter mit 50-60°C (122-140°F) warmem Wasser und etwas Spülmittel;
- Säubern Sie die ausgebauten Teile mit der Reinigungslauge.
- Spülen Sie die Teile mit warmem Wasser ab;
- Zur Reinigung ausschließlich lauwarmes Was-

ser und ein Desinfektionsmittel auf der Basis von Schwefel- Hypochlorit verwenden, das mit Wasser zu verdünnen ist, bis eine aktive Chlorkonzentration von 0,02% erreicht ist; Tauchen Sie die abgebauten Teile in die Desinfektionslösung;

- Lassen Sie die Teile ca. 30 Minuten in der Lösung; Spülen Sie mit klarem Wasser nach.
- Reinigen Sie den Behälterdeckel (siehe Absatz 1.11);
- Legen Sie dann die Teile auf eine saubere Fläche und trocknen Sie sie ab.

1.8. Zusammenbau der gewaschenen Teile

Alle gereinigten und desinfizierten Teile müssen mit Sorgfalt wieder zusammengebaut und nacheinander an das Gerät angebaut werden, Befolgen Sie die jeweiligen Anweisungen.



1.8.1. Zusammenbau des Behälters

Achtung: Vergewissern Sie sich, dass die Dichtung ordnungsgemäß angebracht wurde; bei einer fehlerhaft angebrachten Dichtung kann Flüssigkeit austreten, es besteht Verbrennungsgefahr!

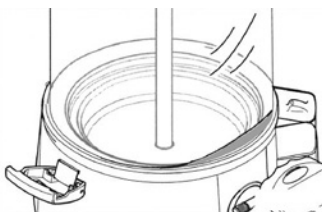
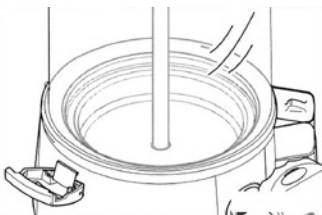
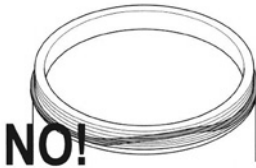

Bevor der Behälter an der Maschine montiert wird, muss kontrolliert werden, ob die Dichtung richtig angebracht ist.

- Richtig angebrachte Dichtung gezeigt; sie liegt gleichmäßig am ganzen Rand des Behälters an.

- Falsch angebrachte Dichtung gezeigt; in diesem Fall liegt die Dichtung NICHT perfekt am ganzen Rand des Behälters an.

- Die Dichtung mit Wasser anfeuchten, dann den Behälter wieder einsetzen und kräftig nach unten drücken.

KEIN FETT ODER VASELINE BENUTZEN

Achtung: Vergewissern Sie sich, dass der Behälter ordnungsgemäß auf dem Gerät befestigt wurde; bei einem fehlerhaft aufgesetzten Behälter kann Flüssigkeit austreten; es besteht Verbrennungsgefahr!

- Richtig angebrachter Behälter gezeigt; er liegt gleichmäßig am ganzen Rand der Maschine an.

- Falsch angebrachter Behälter gezeigt; in diesem Fall liegt der Behälter NICHT perfekt am ganzen Rand der Maschine an.

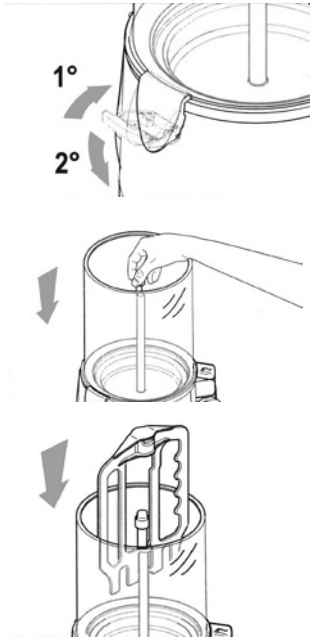

- Befestigen Sie den Behälter mittels den Klemmgriffen am Gerätegehäuse, wie in der Abbildung dargestellt ist
- Setzen Sie die Mitnehmerwelle in ihre Halterung ein;
- Setzen Sie den Rührer in seine Halterung ein, indem Sie in umgekehrter Reihenfolge vorgehen, als im Absatz 1.3 beschrieben ist.

1.8.2. Zusammenbau des Hahns

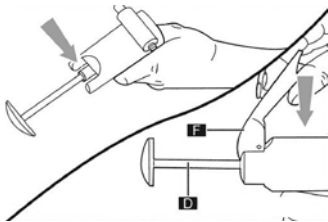

Zur Montage des Ablasshahns, führen Sie alle zuvor beschriebenen Demontageschritte in umgekehrter Reihenfolge durch.

Zum Anbringen des Hebels (F) den Stab (D) von der Innenseite drücken, bis die Führungen heraustreten; dann den Hebel (F) einsetzen und den Stab (D) langsam loslassen.

1.8.3. Einbau des Hahns

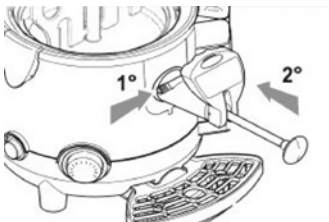

Zum vorschriftsmäßigen Wiedereinbau des Hahns wie folgt vorgehen:

- Halten Sie den Druckknopf gedrückt und vergewissern Sie sich, das der Stab vollständig herausgezogen ist;
- Setzen Sie den Hahn ein und drücken Sie, bis der Knopf in die Ausgangsposition zurückgeht.



1.9. Desinfektion des Inneren

Hinweis: Der Temperaturregler (7) muss ausgeschaltet sein (OFF).

Wie folgt vorgehen:

- Bereiten Sie die Desinfektionslösung vor (siehe Abschnitt 1.7)
- Füllen Sie den Behälter mit der Desinfektionslösung;

- Lassen Sie die Lösung ca. 30 Minuten wirken;
- Entleeren Sie den Behälter;
- Anschließend müssen der Behälter und das Innere gründlich ausgespült werden, um Desinfektionsmittelreste zu beseitigen.

1.10. Reinigung der Tropfschale



Die Tropfschale muss täglich geleert und gereinigt werden.

Hinweis: Die Tropfschale muss jedes Mal entleert und gereinigt werden, wenn sich der rote Schwimmer im Gitter (Anzeige für den maximalen Füllstand) nach oben bewegt, um ein Überlaufen der Flüssigkeit zu verhindern.

- Heben Sie die Tropfschale mit dem Gitter an und nehmen Sie sie aus ihrer Haltung, indem Sie sie nach außen ziehen;
- Reinigen Sie die Schale und das Tropfgitter separat mit lauwarmem Wasser. Trocknen Sie alle Teile ab.
- Setzen Sie das Tropfgitter wieder auf die Schale.
- Stecken Sie die Abflussleitung in den dafür vorgesehenen Schlitz.

Setzen Sie die Schale ein und drücken Sie sie nach unten, damit sie in der Maschine einrastet.

1.11. Reinigung des Behälterdeckels



- Entfernen Sie den Deckel vom Gerät;
- Säubern Sie ihn mit einem feuchten, mit Desinfektionsmittel getränkten Tuch und/oder einem weichen Schwamm.
- Spülen Sie reichlich mit Wasser nach

1.12. Entleeren des Behälters zum Erhitzen von Wasser

Hinweis: Während des Entleerens des Behälters (12) muss das Gerät stromlos sein.

Warnung! Der Behälter zum Erhitzen von Wasser kann nur entleert werden, wenn das Gefäß leer und das Gerät abgekühlt ist.

Das aus dem Behälter vergossene Wasser darf niemals für Lebensmittelzwecke verwendet werden.

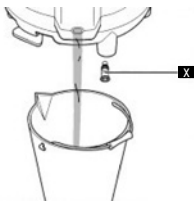
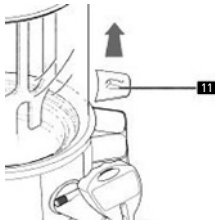

Zwecks Entleeren des Behälters ist entsprechend der folgenden Anleitung zu verfahren:

- Den Stecker von der Steckdose trennen;
- Die Abtropfschale abnehmen, und zwar entsprechend der Beschreibung im Punkt 1.8;
- Die Abdeckung des Behälters zum Erhitzen von Wasser (11) abnehmen;
- Stellen Sie das Gerät auf eine flache Ebene, wobei der Behälter (12) auf die äußere Kante der Fläche gerichtet ist, auf die das Gerät gestellt wurde.;
- Das Gefäß (B) mit einem Volumeninhalt von mehr als 3 Liter ist unter die Verschlusskappe des Ablassventils zu stellen (X);
- Verwenden Sie eine Münze oder einen Inbusschlüssel, um die Verschlusskappe des Ablassventils abzuschrauben (X). Man kann die Verschlusskappe auch mit Hilfe des Deckels vom Behälter zum Erhitzen des Wassers abschrauben;
- Die Verschlusskappe des Ablassventils ist mit einem kräftigen Ruck abziehen und danach zu warten, bis der Behälter zum Erhitzen des Wassers vollständig entleert wurde.

DE

1.13. Reinigung und Entkalkung des Heizkessels

Die Entkalkung des Heizkessels sollte regelmäßig vorgenommen werden; es wird empfohlen, mindestens alle 3 Monate zu entkalken.

- Entleeren Sie den Heizkessel, siehe Absatz 1.12;
- Setzen Sie den Deckel des Wasserablasses auf und schrauben Sie ihn zu; Füllen Sie Wasser mit einer Entkalkertlösung für Kaffeemaschinen ein (verwenden Sie die Entkalkertlösung wie auf der Produktverpackung beschrieben);

- Lassen Sie die Lösung so lange wirken, wie auf der Verpackung angegeben;
- Leeren Sie den Heizkessel, siehe Absatz 1.12;
- Spülen Sie den Heizkessel ausgiebig, indem Sie mehrmals klares Wasser in den Heizkessel einfüllen und dieses wieder ablassen, siehe Absatz Inbetriebnahme und 1.12;



1.14. Zurücksetzen des Temperatursensors

Hinweis: Das Gerät ist mit der Taste RESET für den Temperatursensor im Erhitzer ausgerüstet.

Warnung: Nach dem Ausschalten des Gerätes durch den Temperatursensor wird das Abgießen der Schokolade aus dem Gefäß sowie das Reinigen aller Elemente des Gerätes vor seiner erneuten Inbetriebnahme notwendig.

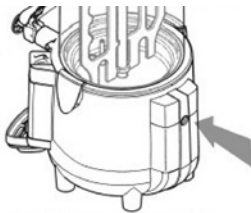
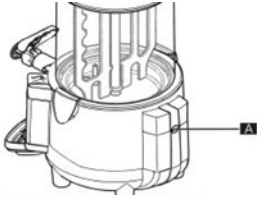

Warnung: Vor dem Zurücksetzen des Temperatursensors ist das Gerät mit einem entsprechendem Schalter auszuschalten und von der Stromquelle zu trennen bzw. dann auch abzuwarten, bis es völlig abgekühlt ist.

Es ist entsprechendes Werkzeug (gehört nicht zum Liefersatz) zu verwenden, um die Sicherungsschraube abzdrehen und herauszunehmen:

Drücken Sie die Taste, die sich innerhalb des Gerätes befindet, um es zurückzusetzen.

DE

1.15. Periodische Wartung

Die Maschine muss periodisch, jedoch mindestens einmal pro Jahr von einem Fachtechniker überprüft werden. Diese regelmäßige Kontrolle dient zur Aufrechterhaltung eines hohen Sicherheitsniveaus der installierten Bauteile und der Maschine selbst.

Verschlossene Bauteile müssen durch ein neues Original- Teil ersetzt werden.

Die Verwendung der Maschine ist untersagt, wenn auch nur ein einzelnes Bauteil defekt oder verschlossen ist. Die periodische Wartung darf nicht vom Bediener vorgenommen werden.



Probleme • Ursachen • massnahmen

Probleme	Ursachen	Maßnahmen
Maschine heizt nicht	Spannung fehlt	Sich vergewissern, dass der Stecker richtig eingesteckt ist
	Hauptschalter (6) ist in der Position OFF	Hauptschalter in die Position ON umschalten
	Temperatursensor ist in Betrieb	Temperatursensor entsprechend der Anleitung aus Punkt 6.1. zurücksetzen
	Temperaturregler (7) ist auf 0°C eingestellt	Temperaturregler (7) auf die erforderliche Temperatur einstellen
Rührwerk dreht nicht	Spannung fehlt	Sich vergewissern, dass der Stecker richtig eingesteckt ist
	Die Mitnehmerstange sitzt nicht richtig	Die Mitnehmerstange herausnehmen und vorschriftsmäßig wieder einsetzen, wie in Paragraf 1.8 beschrieben
	Probleme am Motor	Den Kundendienst befragen
	Hauptschalter auf (0)	Den Hauptschalter drücken
Der Hahn leckt	Nicht richtig montiert	Die Schokoladenmaschine leeren und den Hahn wieder anbringen, wie in Paragraf 1.4 beschrieben
	Abgabeöffnung und Gummidichtung verschmutzt	Die Schokoladenmaschine leeren, den ganzen Hahn gründlich reinigen und wieder zusammenbauen, wie in Paragraf 1.4 beschrieben
	Die Dichtung ist auszuwechseln	Den Kundendienst befragen
Aus der Wasserstandsanzeige läuft Wasser aus	Temperatur zu hoch	Temperatur niedriger einstellen
	Die Dichtung der Wasserstandsanzeige ist auszuwechseln	Den Kundendienst befragen
	Wasserstand über dem MAX-Pegel, wenn die Maschine auf Raumtemperatur ist	Die Maschine abkühlen lassen und den Heizkessel so weit leeren, bis der angegebene Füllstand erreicht ist
Aus dem Boden des durchsichtigen Behälters tritt Produkt aus	Der Behälter ist nicht vorschriftsmäßig montiert	Die Schokoladenmaschine leeren, den Behälter abnehmen und nach der Anleitung in Paragraf 1.3 wieder anbringen
	Die Dichtung ist auszuwechseln	Den Kundendienst befragen
Das Gerät blockiert	Temperatursensor ist in Betrieb	Den Stecker von der Steckdose trennen und das Gerät völlig abkühlen lassen. Danach ist der Temperatursensor entsprechend dem Punkt 1.14 zurückzusetzen.
Wenn die Ursachen der Betriebsstörung nicht in dieser Tabelle aufgeführt sind, bzw. wenn mit den vorgeschlagenen Maßnahmen das Problem nicht gelöst werden kann, einen Fachtechniker zu Rate ziehen.		



Im Folgenden eine Übersicht der technischen Daten und Merkmale

Model	274125	274149
Abmessungen	P: 410mm x L: 280mm x A: 460mm	P: 410mm x L: 280mm x A: 580mm
Gewicht (leeres Gefäß)	7.3 kg	8 kg
Max. Leistungsaufnahme (W)	1006 W	
Betriebsspannung	220-240V~ 50Hz	
Betriebs - Umgebungstemperatu	Min. 10°C (50°F), Max. 32°C (89.6°F)	
Behälterzahl	1	
Fassungsvermögen der einzelnen Wasserbehälter (l)	5 Liters	10 Liters
Schalldruckpegel	<< 70 dB	
Klasse	I	
Einstellungen des Temperaturreglers	65°C to 85°C	

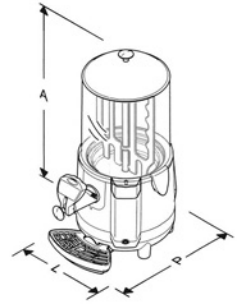

Bemerkungen Die technische Spezifikation kann sich ohne Vorankündigung ändern.

Schaltplan

Spannung der Stromversorgung: 220-240V-

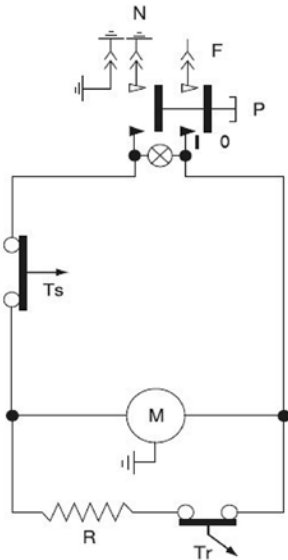

Pos.	Beschreibung
P	Hauptschalter
Ts	Temperatursensor
M	Motor des Rührwerks
Tr	Temperaturregler
R	Heizelement

Garantie

Alle innerhalb von einem Jahr nach dem Kaufdatum festgestellten Defekte oder Mängel, die die Funktionalität des Gerätes beeinträchtigen, werden auf dem Wege der unentgeltlichen Reparatur bzw. des Austausches unter der Voraussetzung beseitigt, dass das Gerät in einer der Bedienungsanleitung gemäßen Art und Weise betrieben und gewartet wird und weder vorsätzlich vernichtet noch nicht bestimmungsgemäß genutzt wurde. Ihre Rechte aus den entsprechenden Gesetzen

bleiben davon unberührt. Eine in der Garantiefrist einzureichende Beanstandung hat die Angabe des Kaufortes und Kaufdatums und in der Anlage einen Kaufbeleg (z.B. Kassenzettel) zu enthalten.

Gemäß unserer Politik der ständigen Weiterentwicklung unserer Produkte behalten wir uns vor, Änderungen am Produkt, an seiner Verpackung und an den dokumentierten technischen Daten ohne vorherige Ankündigung vorzunehmen.

Entsorgung und Umweltschutz

Wird das Gerät außer Betrieb genommen, darf es nicht über den Hausmüll entsorgt werden. Der Benutzer ist für die Übergabe des Gerätes an eine geeignete Sammelstelle für Altgeräte verantwortlich. Die Nichteinhaltung dieser Regel kann gemäß den geltenden Vorschriften über die Abfallentsorgung bestraft werden. Die getrennte Sammlung und das Recycling der Altgeräte trägt zur Schonung der natürlichen Ressourcen bei und sorgt

für eine umwelt- und gesundheitsschonende Verwertungsweise. Weitere Informationen darüber, wo Sie Ihre Altgeräte entsorgen können, erhalten Sie bei Ihrem örtlichen Entsorgungsunternehmen. Der Hersteller und der Importeur übernehmen keine Verantwortung für das Recycling sowie die umweltfreundliche Verwertung von Abfällen, weder direkt noch über ein öffentliches System.



Geachte klant,

Hartelijk dank voor de aankoop van dit Hendi apparaat. Leest u deze gebruiksaanwijzing zorgvuldig voordat u het apparaat gebruikt, dit om schade door verkeerd gebruik te voorkomen. Lees vooral de veiligheidsinstructies aandachtig door.

Veiligheidsinstructies

- Onjuiste bediening en verkeerd gebruik van het apparaat kan ernstige schade aan het apparaat en verwonding van personen tot gevolg hebben.
- Dieses Gerät ist für den Buffet- und Haushaltsgebrauch bestimmt.
- Het apparaat mag alleen worden gebruikt voor het doel waarvoor het werd ontworpen. De fabrikant aanvaardt geen enkele aansprakelijkheid voor schade als gevolg van onjuiste bediening en verkeerd gebruik.
- Zorg dat het apparaat en de stekker niet met water of een andere vloeistof in aanraking komen. Mocht het apparaat onverhoopt in het water vallen, trek dan onmiddellijk de stekker uit het stopcontact en laat het apparaat controleren door een erkend vakman. Niet-naleving hiervan kan levensgevaar opleveren.
- Probeer nooit zelf de behuizing van het apparaat te openen.
- Steek geen voorwerpen in de behuizing van het apparaat.
- Raak de stekker niet met natte of vochtige handen aan.
- ⚡ **Gevaar van elektrische schokken!** Probeer het apparaat niet zelf te repareren. In het geval van storingen, laat reparaties alleen uitvoeren door gekwalificeerd personeel.
- **Gebruik nooit een beschadigd apparaat!** Als het apparaat is beschadigd, haal de stekker dan uit het stopcontact en neem contact op met de winkel.
- **Waarschuwing!** Dompel de elektrische onderdelen van het apparaat niet onder in water of andere vloeistoffen. Houd het apparaat nooit onder stromend water.
- Controleer de stekker en het netsnoer regelmatig op schade. Als de stekker of het netsnoer is beschadigd, moet het worden vervangen door de technische dienst of een soortgelijk gekwalificeerd persoon om gevaar of letsel te voorkomen.
- Zorg ervoor dat het netsnoer niet in contact komt met scherpe of hete voorwerpen en houd het uit de buurt van open vuur. Als u de stekker uit het stopcontact wilt halen, trek dan altijd aan de stekker en niet aan het netsnoer.
- Zorg ervoor dat niemand per ongeluk aan het netsnoer (of verlengsnoer) kan trekken of kan struikelen over het netsnoer.
- Houd het apparaat in de gaten tijdens gebruik.
- **Waarschuwing!** Zolang de stekker in het stopcontact zit, is het apparaat aangesloten op de voedingsbron.
- Schakel het apparaat uit voordat u de stekker uit het stopcontact trekt.
- Draag het apparaat nooit aan het netsnoer.
- Gebruik geen extra hulpmiddelen die niet worden meegeleverd met het apparaat.
- Sluit het apparaat alleen aan op een stopcontact met de spanning en frequentie die is vermeld op het typeplaatje.

- Sluit de stekker aan op een stopcontact dat eenvoudig bereikt kan worden, zodat de stekker in geval van nood onmiddellijk uit het stopcontact kan worden getrokken. Trek de stekker volledig uit het stopcontact om het apparaat volledig uit te schakelen. Gebruik de stekker om het apparaat los te koppelen van het lichtnet.
- Schakel het apparaat altijd uit voordat u de stekker uit het stopcontact trekt.
- Gebruik nooit accessoires die niet worden aanbevolen door de fabrikant. Zij kunnen mogelijk een veiligheidsrisico vormen voor de gebruiker en kunnen het apparaat mogelijk beschadigen. Gebruik alleen originele onderdelen en accessoires.
- Dit apparaat is niet geschikt voor gebruik door personen (inclusief kinderen) met een verminderd fysiek, sensorisch of geestelijk vermogen, of gebrek aan ervaring en kennis.
- Dit apparaat mag onder geen enkele omstandigheid worden gebruikt door kinderen.
- Houd het apparaat en het netsnoer buiten bereik van kinderen.
- Kinderen mogen niet met het apparaat spelen.
- Koppel het apparaat altijd los van het lichtnet als het onbeheerd wordt achtergelaten en voordat het apparaat wordt gemonteerd, gedemonteerd of gereinigd.
- Laat het apparaat nooit onbeheerd achter tijdens gebruik.

Speciale veiligheidsvoorschriften

- Dit apparaat is alleen bedoeld voor het verhitten van chocolade en de productie van warme chocolade dranken in buffet en huishoudelijk gebruik. NIET GESCHIKT voor andere vloeistoffen of het koken van water.
- Dit apparaat is bedoeld voor gebruik door getraind personeel, zoals keuken- of barpersoneel.
- Gebruik het apparaat alleen zoals beschreven in de handleiding.
- Laat minimaal 25cm ruimte vrij rond het apparaat voor ventilatiedoeleinden.
- Gebruik vers en koud water om de ketel (12) te vullen. Giet het water langzaam in de ketel tot het maximale niveau is bereikt, dat is gemarkeerd op de ketel met "MAX".
- Waarschuwing! Gebruik het apparaat nooit als er geen water in de ketel (12) zit, omdat dit het verwarmingselement kan beschadigen.
- Waarschuwing! Overschrijd nooit het maximale niveau dat op de kom (2) zelf is gemarkeerd met "- MAX LEVEL -".
- Waarschuwing! Open het deksel van de kom (1) niet terwijl het apparaat in bedrijf is en verwarmt. Er komt hete stoom uit de kom. Verbrandingsgevaar.
-  **Gevaar voor brandwonden!** Raak de kom niet aan tijdens gebruik & verwarmen.
- Houd het apparaat uit de buurt van hete oppervlakken en open vuur. Gebruik het apparaat altijd op een vlakke, schone, hittebestendige en droge ondergrond.
- Droog en reinig het apparaat en alle accessoires voordat u het apparaat aansluit op het lichtnet en gebruikt.
- Laat het apparaat volledig afkoelen op een plaats buiten het bereik van kinderen alvorens het apparaat te reinigen en op te bergen.
- Verplaats het apparaat niet als het warme chocolademelk bevat of tijdens gebruik.
- Let op! Pak de onderkant van het apparaat vast wanneer u het apparaat optilt en verplaatst om schade te voorkomen.



Beoogd gebruik

- Dit apparaat is bedoeld voor buffet en huishoudelijk gebruik.
- Het apparaat is ontworpen voor het verhitten van chocolade en de productie van warme chocolade dranken. Niet geschikt voor ander voedsel. Elk ander gebruik kan leiden tot schade aan het apparaat of lichamelijk letsel.
- Gebruik van het apparaat voor andere doeleinden wordt beschouwd als verkeerd gebruik van het apparaat. De gebruiker is volledig aansprakelijk voor alle risico's die voortvloeien uit verkeerd gebruik van het apparaat.

Installatie met aarding

Dit apparaat is geclassificeerd als beschermingsklasse I en moet worden aangesloten op een aansluiting met aarde. Aarding verlaagt de kans op elektrische schokken doordat elektrische stroom via een ontsnapingsdraad kan weglopen. Dit ap-

paraat is uitgerust met een snoer met een aarde-draad en een geaarde stekker. De stekker moet in een stopcontact worden gestoken dat juist is geïnstalleerd en geaard.

Gebruik van het apparaat

Het apparaat dat u heeft gekocht is voor professioneel gebruik en is bedoeld voor het maken van warme chocolademelk.

Belangrijkste onderdelen

De belangrijkste onderdelen waaruit het apparaat bestaat zijn:

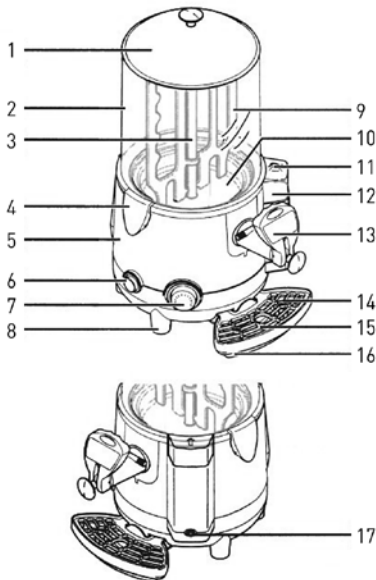

1. Deksel van de kom
2. Kom 5 liter
3. Mengvijzel
4. Klemmen van de kom
5. Behuizing apparaat
6. Hoofdschakelaar
7. Thermostaat voor instellen chocoladetemperatuur (°C - °F)
8. Onderkant behuizing
9. Mixer
10. Pan
11. Deksel voor lade van waterniveau-indicator van ketel
12. Lade van waterniveau-indicator ketel
13. Afgiftekanaal product (kraan)
14. Lekbak voor indicator maximaal niveau
15. Rooster lekbak
16. Lekbak
17. Aftapdop ketel

Bediening

Opstarten

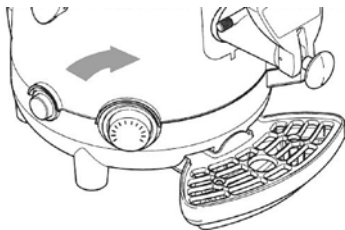
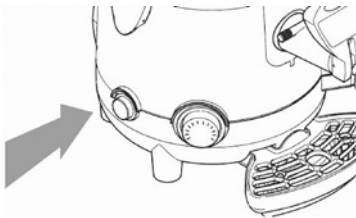
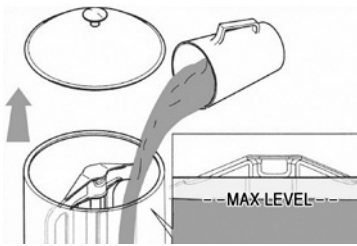
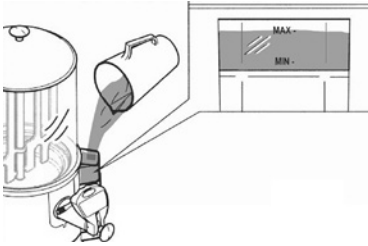
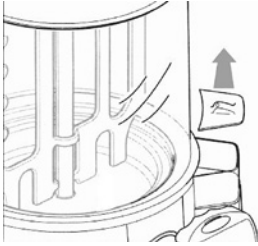

Start het apparaat op door de volgende stappen te volgen:
Zorg ervoor dat de hoofdschakelaar (6) in de stand uit staat;

Verwijder het deksel van de kom (1)

Vul de ketel met water met behulp van de lade van de waterniveau-indicator van de ketel (12) tot het maximale niveau is bereikt, dat is gemarkeerd op de lade zelf met -MAX-.

Waarschuwing: vul de ketel door er langzaam water in te gieten en controleer een paar seconden om er zeker van te zijn dat het waterniveau het -MAX- niveau heeft bereikt en dat het stabiel is.

Als u een lege ketel voor het eerst vult, dan heeft u ongeveer 3,5 liter water nodig om de ketel volledig te vullen.

Open het deksel van de kom (1) en giet de chocolademelk in de kom (2).

- Overschrijd nooit het maximale niveau, dat op de kom (2) zelf is aangegeven met -MAX LEVEL -.
- Plaats het deksel terug op zijn plaats nadat u de chocolademelk in de kom heeft gegoten.
- Steek daarna de stekker in een geschikt stopcontact.
- Druk op de hoofdschakelaar (6) om het apparaat te starten; het product in de kom wordt gemengd:
Groen indicatielampje aan: Apparaat ingeschakeld
Groen indicatielampje uit: Apparaat uitgeschakeld
- Stel de temperatuurregelaar (7) in op de gewenste temperatuur om de chocolademelk in de kom (2) op te warmen.

Opmerking: Er zit een RESET-knop voor de temperatuursensor in het apparaat. De temperatuursensor kan het apparaat uitschakelen. Als dit gebeurt, moet u op de reset-knop drukken om het apparaat opnieuw op te starten (zie paragraaf 1.14).



Abgabe des Produkts

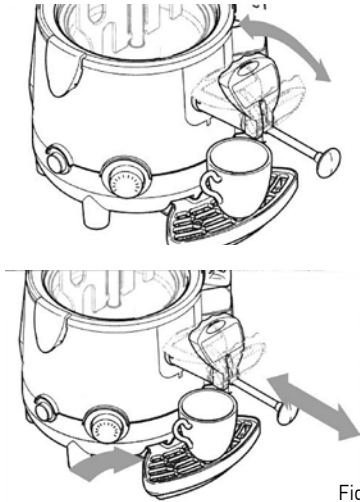

Fig. 1

Waarschuwing: De producten die worden afgegeven uit het apparaat hebben een zeer hoge temperatuur; verbrandingsgevaar.

Voor de afgifte van warme chocolademelk gaat u als volgt te werk:

Het is raadzaam om de staaf in de stand voor maximale afgifte te houden om ervoor te zorgen dat het product met de gewenste snelheid stroomt.

Plaats een beker onder de kraan:

- Gebruik de hendel op de kraan (het product wordt afgegeven als er op de hendel wordt gedrukt of aan de hendel wordt getrokken) tot de gewenste hoeveelheid product in de kop is gegoten:
- Laat de hendel van de kraan geleidelijk los, zodat deze terugkeert naar de oorspronkelijke stand (kraan uit).
- Als de warme chocolademelk te langzaam stroomt, wordt aanbevolen de hendel zo ver mogelijk naar buiten te trekken; eventuele verstoppingen in de afgiftelijn kunnen verwijderd worden door de staaf heen en weer te schuiven terwijl u het apparaat op zijn plaats houdt, zoals getoond in Fig.1



Let op! Gevaar voor brandwonden! Raak het deksel (1) en de kom (2) nooit aan terwijl het apparaat in werking is, omdat deze zeer heet worden. Gebruik altijd de knop op de bovenkant van het deksel (2) om op te tillen.

Reinigen en onderhoud

U mag het apparaat alleen reinigen en onderhouden wanneer de hoofdschakelaar in de stand UIT staat en de stekker van het apparaat uit het stopcontact is getrokken.

Waarschuwing: zorg ervoor dat de mengstaaf altijd aanwezig is als de kom is gevuld met een product (drink of reinigingsproduct).

Waarschuwing: wacht voordat u begint met reinigen tot het apparaat voldoende is afgekoeld.

Waarschuwing: het gebruik van schurende en/of metalen sponzen om het apparaat of de onderdelen van het apparaat te reinigen is volstrekt verboden; gebruik alleen een vochtige doek en/of niet-schurende sponzen om het apparaat te reinigen.

Waarschuwing: gebruik alleen de reinigingsborstel die is meegeleverd om het kanaal tussen de ketel en de kraan te reinigen (zie paragraaf 7.5, figuur 25); gebruik deze borstel nooit om andere onderdelen te reinigen.

Zorg dat u persoonlijke beschermingsmiddelen (handschoenen, bril, etc.) draagt voordat u reinigings- of onderhoudshandelingen uitvoert op het apparaat. Maak altijd in ieder geval gebruik van de beschermingsmiddelen die worden aanbevolen door de van kracht zijnde veiligheidsnormen in het land waar het apparaat wordt gebruikt.

Tijdens het uitvoeren van reinigings- en onderhoudshandelingen dient u altijd deze instructies te volgen:

- draag beschermende, ongevalbestendige handschoenen;
- gebruik geen oplosmiddelen of brandbare materialen;
- gebruik geen schurende en/of metalen sponzen om het apparaat en de onderdelen van het apparaat te reinigen;
- was de onderdelen van het apparaat niet in een vaatwasser;
- droog de onderdelen van het apparaat niet in een conventionele- en/of magnetronoven,
- dompel het apparaat niet onder in water;
- stel het apparaat niet bloot aan waterdruppels of -stralen;
- reinig alleen met warm water en een reinigingsproduct gemaakt van natriumhypochloriet verdund in water voor een actieve chlorideconcentratie.
- zorg er na het voltooien van de handelingen voor dat alle beschermkappen en beveiligingen die zijn verwijderd of geopend weer terug op hun plaats zijn gezet en goed zijn vastgezet.

Reiniging en desinfecteren zijn handelingen die op regelmatige basis en met de grootst mogelijke zorg moeten worden uitgevoerd om te garanderen dat de kwaliteit van de drank uit het apparaat in orde is en voldoet aan de verplichte hygiënenormen.

Elke kom moet voor een productverandering ten minste elke 2 dagen worden en in elk geval in overeenstemming met de geldende hygiënenormen in het land van de gebruiker. Deze handelingen moeten vaker worden uitgevoerd indien vereist door de kenmerken van het product dat wordt gebruikt; voor meer informatie, neem contact op met de leverancier van het product.

De metalen, kunststoffen en rubberen materialen die zijn gebruikt om deze onderdelen te maken, in combinatie met de specifieke vormen maken het reinigen eenvoudiger maar voorkomen niet dat er bacteriën en schimmels vormen in het geval het apparaat onvoldoende wordt gereinigd.

1.1. Reinigings- en desinfectieprocedures

Tijdens het uitvoeren van reinigings- en desinfectieprocedures dient u altijd de onderstaande instructies te volgen:

- leeg het product uit de kom, (zie paragraaf 1.2);
- verwijder de kom van het apparaat, (zie paragraaf 1.3);
- verwijder de kraan van het apparaat, (zie paragraaf 1.4);
- reinig de pan, (zie paragraaf 1.5);
- demonteer de kraan die u eerder van het apparaat heeft verwijderd, (zie paragraaf 1.6);
- was en desinfecteer de onderdelen van het apparaat, (zie paragraaf 1.7);
- plaats de kom terug op het apparaat, (zie paragraaf 1.8.1);

- Gebruik een vochtige doek en/of niet-schurende spons gedrenkt in desinfectiemiddel om het kraankoppelstuk te reinigen;
- monteer de kraan opnieuw, (zie paragraaf 1.8.2);
- bevestig de kraan op het apparaat, (zie paragraaf 1.8.3);
- voer de desinfectieprocedure uit voor de binnenkant van het apparaat, (zie paragraaf 1.9);
- reinig de lekbak, (zie paragraaf 1.10)
- reinig de kom met behulp van een vochtige doek en/of een niet-schurende spons, (zie paragraaf 1.11).
- leeg de ketel, (zie paragraaf 1.12);
- Reinig en ontkalk de ketel, (zie paragraaf 1.13);



1.2. De kom reinigen

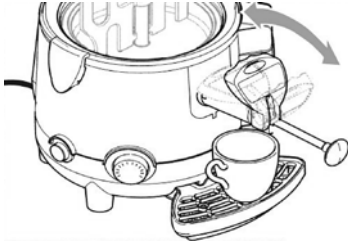

U moet de kom, voordat u deze reinigt, eerst legen.

Laat, als het apparaat nog is ingeschakeld, het product dat in de kom staat weglopen met behulp van de hendel op de kraan.

Vul de kom met water en stel de thermostaat in op 50°C (122°F). Laat het apparaat minimaal 15-20 minuten werken, deze periode verlengen kan ervoor zorgen dat productresten die vastzitten op de wanden van de kom loslaten.

Leeg de gehele inhoud van de kom met behulp van de hendel op de kraan.

Waarschuwing: het product dat uit het apparaat komt heeft een erg hoge temperatuur, verbrandingsgevaar.

1.3. De kom verwijderen

Waarschuwing: zorg er voordat u de kom verwijdert voor dat de hoofdschakelaar in de stand uit staat, dat de stekker van het apparaat uit het stopcontact is gehaald en dat het apparaat voldoende is afgekoeld.

Het is verboden om de kom te verwijderen als er nog product of andere vloeistoffen in de kom zitten. Het is van fundamenteel belang de kom en de onderdelen van de kom te verwijderen als u het apparaat correct wilt schoonmaken en desinfecteren.

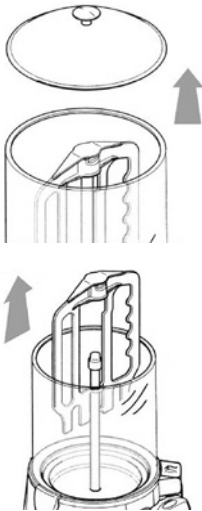

Verwijder de kom correct door de volgende stappen te volgen:

- Haal het deksel van de kom;
- Schuif de mixer omhoog om deze te verwijderen. Houd de mixer in lijn met de centrale staaf tot de onderste sleuf van de mixer zelf op gelijke hoogte zit als de draaipin.

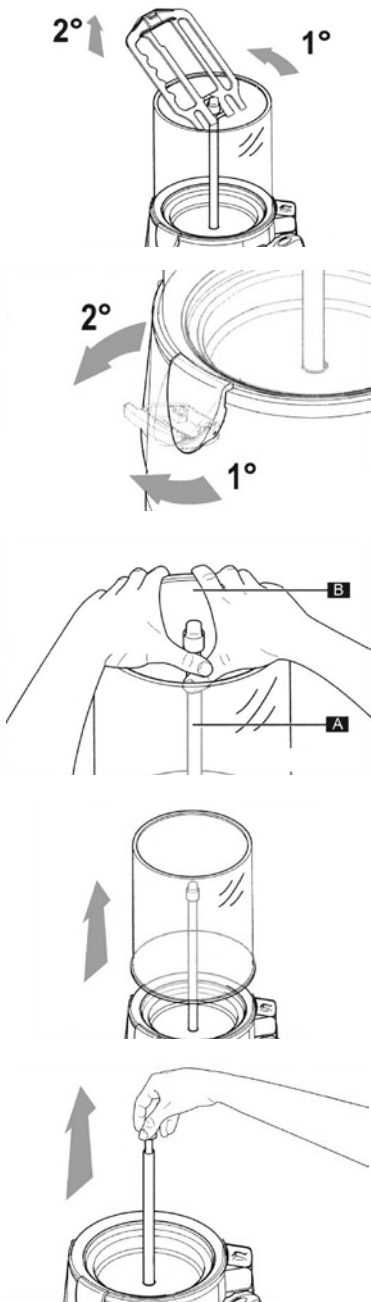

- Kantel de mixer en schuif hem omhoog, zoals afgebeeld in de afbeelding, om de mixer volledig te verwijderen.

- Ontgrendel de klemmen, zoals afgebeeld in de afbeelding, om de kom los te maken van de behuizing van het apparaat;

- Verwijder de kom uit de behuizing door de kom, gebruik twee vingers om de kom weg te wrikken van het vaste stalen deel van de mengvijzel (**A**) en gebruik de andere vingers om de uitlaatrand van de kom vast te grijpen (**B**): Trek geleidelijk harder aan de kom tot deze eenvoudig van zijn plek kan worden gehaald;

NL

- Schuif de kom omhoog met beide handen;

- Schuif de mengvijzel omhoog met een hand, let er daarbij op dat u de vijzel vastpakt bij de draai-pin;



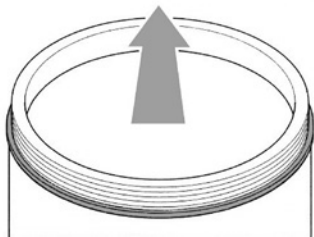

- Plaats de kom op een plat oppervlak en verwijder, met twee handen, de pakking door deze omhoog te schuiven in de richting van de pijl.

1.4. De kraan verwijderen

Het verwijderen van de kraan is verboden als er product of andere vloeistoffen in de kom zitten.

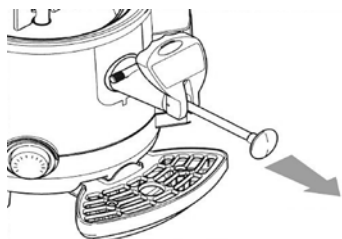

Ga als volgt te werk om de kraan te verwijderen:

- verplaats de staaf naar de stand voor maximale afgifte;
- Druk met enige kracht op de as (A) en verwijder daarna de kraan (B) met beide handen, zoals getoond in de afbeeldingen;

NL

1.5. De pan reinigen

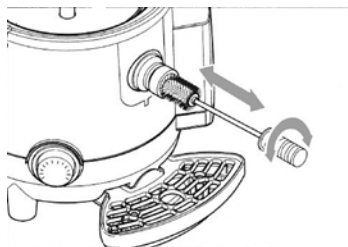

U moet alle onderdelen die op de pan zijn gemonteerd verwijderen.

- Verwijder eventueel product dat nog in de kom zit, zie paragraaf 1.2;
- Verwijder de kom van het apparaat, zie paragraaf 1.3;
- Verwijder de kraan van het apparaat, zie paragraaf 1.4;
- Reinig het gehele oppervlak van de pan met behulp van een vochtige doek en/of niet-schurende spons;
- Reinig het kanaal dat de kom en de kraan verbindt met behulp van een schoonmaakborstel (niet meegeleverd), zoals getoond in de afbeelding;



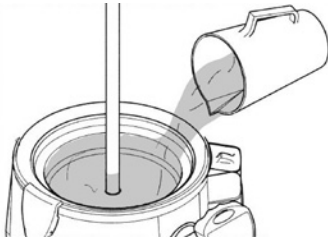

- Plaats de kraan terug;
Giet wat water in de pan;
Gebruik de kraan om al het water uit de pan te laten weglopen en zo eventuele kleine resten in het afgiftekanaal te elimineren.

1.6. De kraan demonteren

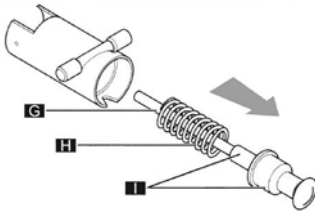
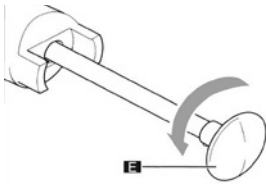
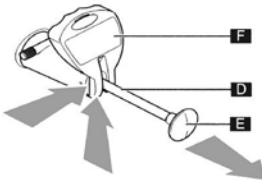
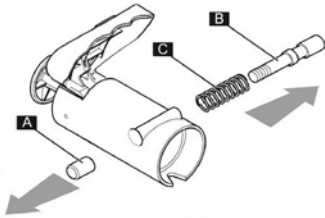

Om de binnenkant van de kraan grondiger te reinigen, kunt u de kraan als volgt demonteren:

- Verwijder de kraan, volg de stappen in paragraaf 1.4;
- Plaats de kraan op een schoon, vlak oppervlak en draai daarna de schroef (A) die de knop vastzet op het apparaat los en verwijder de schroef. Schuif daarna de pin (B) en bijbehorende veer (C) van hun plek.
- Trek de staaf (D) helemaal naar buiten met de knop (E) en druk daarna de hendel (F) vanaf de onderkant naar boven tot deze uit de geleiden komt, zoals afgebeeld in de afbeelding;
- Schroef de knop (E) los door deze tegen de klok in te draaien terwijl u de staaf op zijn plaats houdt;
- Trek de staaf (G) en veer (H) uit het kraanlichaam (de pin/pakking-montage (I) schuift samen met de staaf naar buiten)



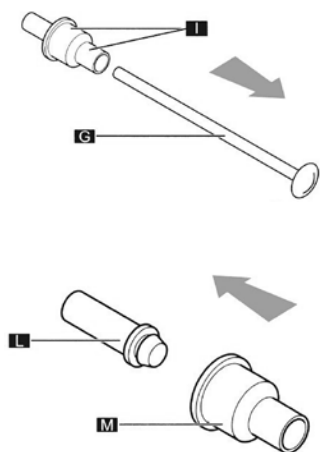

- Koppel de staaf (G) los van de pin/pakking-montage (I);
- Demonteer door de pin (L) uit de pakking te trekken (M).

1.7. De onderdelen wassen en desinfecteren

Alle onderdelen die eerder zijn gedemonteerd (kraan, mixer, mengvijzel, pakking en kom) moeten zorgvuldig worden gewassen en gedesinfecteerd.

U kunt deze procedure uitvoeren door als volgt te werk te gaan:

- Vul een bak met afwasmiddel en heet water met een temperatuur van 50–60°C (122–140°F);
- Was de gedemonteerde onderdelen met het reinigingsmiddel;
- Spoel af met heet water;

- Alleen reinigen met warm water en een desinfectieproduct gemaakt van natriumhypochloriet in water verdund om een actieve chlorietconcentratie van 0,02% te verkrijgen;
- Dompel de gedemonteerde onderdelen voor ongeveer 30 minuten onder in de desinfectieoplossing;
- Spoel af met schoon water;
- Reinig het deksel van de kom (zie paragraaf 7.11)
- Plaats de onderdelen op een schoon oppervlak en droog de onderdelen af.

1.8. De gewassen onderdelen monteren

Alle gewassen en gedesinfecteerde onderdelen moeten met zorg opnieuw worden gemonteerd en vervolgens worden teruggeplaatst op het apparaat, door de volgende stappen te volgen.

1.8.1. De kom monteren



Waarschuwing: zorg ervoor dat de pakking juist is gemonteerd.

- Een juist gemonteerde afdichting; de afdichting hecht zich hier perfect aan op de rand van de kom.



- Een afdichting die niet juist is gemonteerd; hier hecht de afdichting zich niet perfect aan van de rand van de kom



- Plaats de kom terug op zijn plaats door deze stevig naar beneden te drukken, nadat u de afdichting heeft bevochtigd met water

GEBRUIK GEEN VET OF VASELINE.

Waarschuwing: zorg ervoor dat de kom juist is geplaatst op het apparaat; een onjuist geplaatste kom zorgt ervoor dat het product uit het apparaat kan lopen; verbrandingsgevaar!

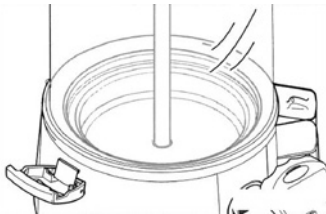

- Een kom die juist is gemonteerd; de kom sluit hier perfect aan op de rand van het apparaat.

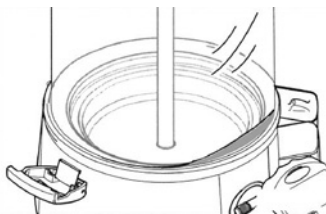

- Een kom die niet juist is gemonteerd; hier sluit de kom niet perfect aan op de rand van het apparaat.



- Bevestig de kom op de behuizing van het apparaat met behulp van de klemmen, zoals afgebeeld in de afbeelding;



- Plaats de mengvijzel op zijn plaats;



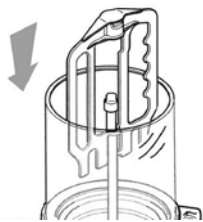

- Plaats de mixer op zijn plaats door de stappen in paragraaf 7.3 in omgekeerde volgorde te volgen.

1.8.2. Montage van de aftapkraan

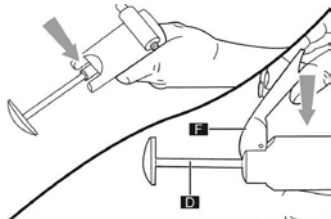

Om de kraan te monteren, moet u alle eerder beschreven demonteringsstappen in omgekeerde volgorde uitvoeren.

Druk, om de hendel (F) te monteren, vanuit de binnenkant tegen de staaf (D) tot de geleiders uitsteken; plaats daarna de hendel (F) en laat de staaf (D) langzaam los.

1.8.3. De kraan plaatsen

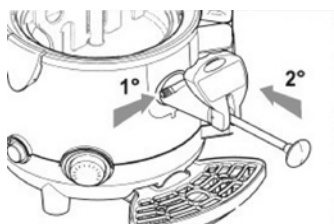

Ga als volgt te werk om de kraan juist terug op zijn plaats te zetten;

- Houd de knop ingedrukt om ervoor te zorgen dat de weg vrij is;
- Plaats de kraan op zijn plaats en druk tot de drukknop terugkeert naar zijn oorspronkelijke stand.

1.9. Interne desinfectie

Waarschuwing: de temperatuurregelaar (7) moet in de stand -UIT- worden gezet.

Voer de volgende stappen uit:

- maak de desinfectieoplossing (zie paragraaf 1.7)
- vul de kom met de desinfectieoplossing;
- laat de oplossing ongeveer 30 minuten zijn werk doen;

- laat de desinfectieoplossing uit de kom lopen; Spoel daarna de kom en de binnenoppervlakken grondig af om alle resten van de desinfectieoplossing te verwijderen.

1.10. De lekbak reinigen

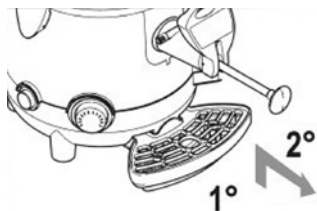

De lekbak moet dagelijks worden geleegd en gereinigd.

Opmerking: De bak moet telkens als de rode vlotter in het rooster stijgt worden geleegd om te voorkomen dat er vloeistof uit de bak lekt.

Til de bak op en trek de bak naar buiten om hem van zijn plaats te verwijderen.

- was de bak en rooster afzonderlijk met lauw water;
- droog alle onderdelen af

- plaats het rooster terug op de bovenkant van de bak;

- plaats de bak terug op zijn plaats en druk omlaag om de bak vast te zetten aan het apparaat.

1.11. Het deksel van de kom reinigen



- Verwijder het deksel van de kom van het apparaat;
- reinig het oppervlak met behulp van een vochtige doek en / of een niet-schurende spons gedrenkt in desinfectieproduct.
- spoel grondig af met behulp van schoon water.

1.12. De ketel legen

Waarschuwing: de stekker moet uit het stopcontact zijn gehaald als de ketel (12) wordt geleegd.

Waarschuwing: De ketel mag alleen worden geleegd als de kom leeg is en het apparaat voldoende is afgekoeld.

Het water uit de ketel mag niet worden gebruikt voor het bereiden van voedsel of drank.

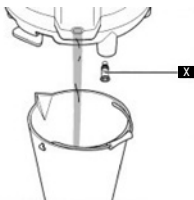
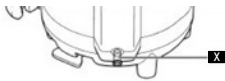
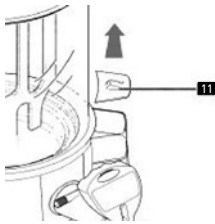

Ga als volgt te werk om te ketel te legen:

- Haal de stekker van het apparaat uit het stopcontact;
- Verwijder de lekbak, zoals beschreven in paragraaf 1.8;
- Verwijder het deksel van de ketel (11).

- plaats het apparaat op een vlak oppervlak en met de ketel (12) gedraaid in de richting van de buitenste rand van het steunoppervlak.
- Plaats een container (B) met een capaciteit groter dan 3 liter onder de ontluuchtingsdop (X);
- Gebruik een muntstuk of inbussleutel om de ontluuchtingsdop (X) los te schroeven. Als alternatief kunt u ook het deksel van de ketel (11) gebruiken om de dop los te schroeven.
- Trek de ontluuchtingsdop (X) er met een stevige beweging uit en wacht tot al het water uit de ketel is gelopen.



1.13. De ketel reinigen en ontkalken

De ketel moet regelmatig worden ontkalkt; er wordt aanbevolen deze handeling minimaal eens per 3 maanden uit te voeren.

- volg de stappen voor afvoeren van water uit de ketel, zie paragraaf 1.12;
- plaats en bevestig de ontluichtingsdop van de ketel;
- giet water en ontkalkingsmiddel voor koffieapparaten in de ketel (volg de instructies op de verpakking van het ontkalkingsmiddel);

- laat de oplossing gedurende de tijd die is aangegeven in de instructies van het ontkalkingsmiddel zijn werk doen.
- laat de oplossing uit de ketel weglopen, zie paragraaf 1.12.
- spoel de ketel uit met flink wat water, door de ketel te vullen en daarna te legen, zie paragraaf 1.12.

1.14. De temperatuursensor resetten

Opmerking: Er zit een RESET-knop voor de temperatuursensor in het apparaat.

Waarschuwing: nadat de temperatuursensor heeft ingegrepen en het apparaat heeft uitgeschakeld, is het noodzakelijk om het product uit de kom te halen en om alle onderdelen te reinigen voordat u het apparaat opnieuw gebruikt.

Waarschuwing: voordat u de temperatuursensor reset, schakel het apparaat uit met behulp van de hoofdschakelaar en trek de stekker uit het stopcontact, wacht daarna tot het apparaat is afgekoeld.

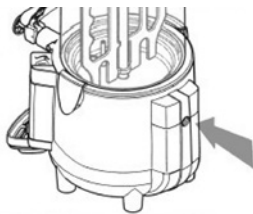
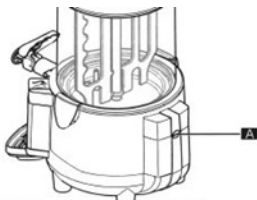

Gebruik een geschikt gereedschap (niet meegeleverd) om de beschermerschroef los te draaien en te verwijderen:

Druk met uw hand op de knop aan de binnenkant om de normale werking van het apparaat te herstellen.

1.15. Periodiek onderhoud

Het apparaat moet periodiek worden nagekeken (minimaal één keer per jaar) door een gespecialiseerd technicus, deze periodieke controle dient te waarborgen dat alle geïnstalleerde onderdelen en het apparaat zelf veilig gebruikt kunnen worden. Eventuele versleten onderdelen moeten worden

vervangen door originele reserveonderdelen. Het is verboden om het apparaat te gebruiken als zelfs maar één van de onderdelen een defect vertoont of versleten is. Gebruikers mogen geen periodiek onderhoud uitvoeren.

Problemen oplossen

Probleem	Oorzaak	Oplossing
Warmt niet op	Geen stroom	Zorg ervoor dat het apparaat juist is aangesloten op het lichtnet
	Hoofdschakelaar (6) staat in de stand UIT	Zet de schakelaar in de stand -AAN-
	De temperatuursensor is geactiveerd	Reset the temperature sensor as directed in section 6.1.
	Temperatuurregelaar (7) is ingesteld op 0°C	Wijzig de instelling van de temperatuurregelaar (7)
Mengpeddel draait niet	Geen stroom	Zorg ervoor dat het apparaat juist is aangesloten op het lichtnet
	De aandrijfjas is niet juist geplaatst	Verwijder de as en plaats de as daarna correct zoals beschreven in paragraaf 1.8
	Defect motor	Neem contact op met onderhoudspersoneel
	Hoofdschakelaar (6) staat in de stand UIT	Zet de schakelaar in de stand aan
Kraan lekt	Temperatuur te hoog	Leeg het apparaat en plaats de kraan zoals beschreven in paragraaf 1.4
	De uitlaat en het rubber zijn vuil	Leeg het apparaat en reinig de gehele kraan grondig; plaats de kraan terug op het apparaat zoals beschreven in paragraaf 1.4
	De afdichtingspakking moet vervangen worden	Neem contact op met onderhoudspersoneel
Er loopt water uit de ketel	Temperatuur te hoog	Verlaag de temperatuur
	De afdichtingspakking van de niveaubuis moet vervangen worden	Neem contact op met onderhoudspersoneel
	Het waterniveau is boven de MAX-markering terwijl het apparaat op kamertemperatuur is	Laat het apparaat afkoelen en leeg de ketel tot het aangegeven niveau wordt bereikt
Er lekt product uit de onderkant van de doorzichtige kom	De kom is niet juist geplaatst	Leeg het apparaat, verwijder de kom en plaats de kom op de juiste plaats in overeenstemming met de instructies in paragraaf 1.3
	De afdichting moet vervangen worden	Neem contact op met onderhoudspersoneel
Apparaat schakelt uit	De temperatuursensor is geactiveerd	Trek de stekker uit het stopcontact & laat het apparaat volledig afkoelen. Reset daarna de temperatuursensor volgens de instructies in paragraaf 1.14.
Als er storingen optreden als gevolg van andere oorzaken dan de oorzaken in deze tabel of als de voorgestelde oplossingen het probleem niet oplossen, neem dan contact op met een gespecialiseerd technicus		



De technische gegevens staan in de tabel hieronder.

Model	274125	274149
Afmetingen apparaat	P: 410mm x L: 280mm x A: 460mm	P: 410mm x L: 280mm x A: 580mm
Gewicht (blaas leeg)	7.3 kg	8 kg
Maximaal elektrisch vermogen (W)	1006 W	
Voedingsspanning (V)	220-240V~ 50Hz	
Omgevingstemperatuur wanneer in gebruik	Min. 10°C (50°F), Max. 32°C (89.6°F)	
Aantal kommen	1	
Capaciteit kom	5 Liters	10 Liters
Geluidniveau	<< 70 dB	
Klasse	I	
Instelbaar temperatuurbereik	65°C to 85°C	

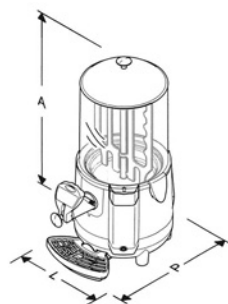

Opmerkingen: Technische specificaties onderhevig aan veranderingen zonder voorafgaande kennisgeving.

Eenvoudig bedringsdiagram

Voedingsspanning: 220-240V~

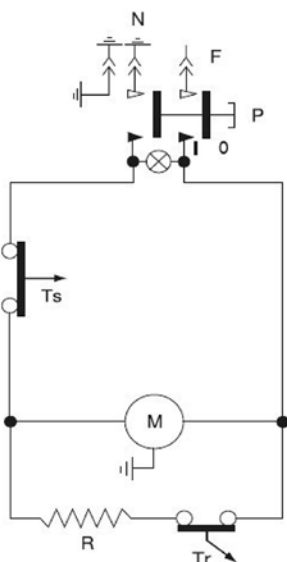

Item	Beschrijving
P	Hoofdschakelaar
Ts	Temperatuursensor
M	Motor mixer
Tr	Temperatuurregelaar
R	Verwarmingselement

Garantie

Elk defect waardoor de werking van het apparaat nadelig wordt beïnvloed dat zich binnen één jaar na aankoop van het apparaat voordoet, wordt gratis hersteld door reparatie of vervanging, mits het apparaat conform de instructies is gebruikt en onderhouden en niet op enigerlei wijze verkeerd is behandeld of misbruikt. Dit laat onverlet uw bij wet bepaalde rechten. Als de garantie van kracht is, vermeld dan waar en wanneer u het apparaat

hebt gekocht en sluit een aankoopbewijs bij (bijv. kassabon of factuur).

Gezien ons streven naar voortdurende verdere productontwikkeling behouden wij ons het recht voor, zonder voorafgaande kennisgeving wijzigingen aan te brengen aan product, verpakking en documentatie.

Verwijdering & milieu

Bij de buitengebruikstelling van het apparaat, mag het niet met het overige huisafval worden verwijderd. In plaats daarvan is het uw verantwoordelijkheid om uw afgedankte apparatuur in te leveren bij een daartoe aangewezen inzamelpunt. Het niet opvolgen van deze regel kan worden bestraft in overeenstemming met de geldende voorschriften voor afvalverwerking. De gescheiden inzameling en recycling van uw afgedankte apparatuur ten tijde van buitengebruikstelling helpt bij de instand-

houding van natuurlijke hulpbronnen en waarborgt dat de apparatuur wordt gerecycled op een manier die de volksgezondheid en het milieu beschermt. Voor meer informatie over waar u uw afval kunt inleveren voor recycling kunt u contact opnemen met uw lokale afvalverwerkingsbedrijf. De fabrikant en importeurs nemen geen verantwoordelijkheid voor de recycling, behandeling en ecologische verwijdering, hetzij rechtstreeks of via een openbaar systeem.



Dziękujemy za zakup urządzenia firmy Hendi. Prosimy o uważne zapoznanie się z niniejszą instrukcją przed podłączeniem urządzenia, aby uniknąć uszkodzeń spowodowanych niewłaściwą obsługą. Należy zwrócić szczególną uwagę na zasady bezpieczeństwa.

Zasady bezpieczeństwa

- Nieprawidłowa obsługa i niewłaściwe użytkowanie mogą spowodować poważne uszkodzenie urządzenia lub zranienie osób.
- Urządzenie przeznaczone do bufetu oraz do użytku domowego.
- Urządzenie należy stosować wyłącznie zgodnie z przeznaczeniem. Producent nie ponosi żadnej odpowiedzialności za szkody spowodowane nieprawidłową obsługą i niewłaściwym użytkowaniem urządzenia.
- W czasie użytkowania zabezpiecz urządzenie i wtyczkę kabla zasilającego przed kontaktem z wodą lub innymi płynami. W mało prawdopodobnym przypadku zanurzenia urządzenia w wodzie, należy natychmiast wyciągnąć wtyczkę z kontaktu, a następnie zlecić kontrolę urządzenia specjalście. Nieprzestrzeganie tej instrukcji może spowodować zagrożenie życia.
- Nigdy nie otwieraj samodzielnie obudowy urządzenia.
- Nie wtykaj żadnych przedmiotów w obudowę urządzenia.
- Nie dotykaj wtyczki kabla zasilającego wilgotnymi rękami.
-  **Niebezpieczeństwo porażenia prądem!** Nie należy samodzielnie naprawiać urządzenia. Wszelkie usterki i niesprawności winny być usuwane wyłącznie przez wykwalifikowany personel.
- **Nigdy nie używać uszkodzonego urządzenia!** Uszkodzone urządzenie należy odłączyć od sieci i skontaktować się ze sprzedawcą.
- **Ostrzeżenie:** Nie zanurzać części elektrycznych urządzenia w wodzie ani w innych płynach. Nie wkładać urządzenia pod bieżącą wodę.
- Regularnie sprawdzać wtyczkę i sznur zasilający pod kątem uszkodzeń. Uszkodzoną wtyczkę lub sznur przekazać w celu naprawy do punktu serwisowego lub innej wykwalifikowanej osoby, aby zapobiec ewentualnym zagrożeniom i obrażeniom ciała.
- Upewnić się, czy sznur zasilający nie styka się z ostrymi ani gorącymi przedmiotami; trzymać sznur z dala od otwartego płomienia. Aby wyjąć wtyczkę z gniazdka, zawsze ciągnąć za wtyczkę, a nie za sznur.
- Zabezpieczyć sznur zasilający (lub przedłużający) przez przypadkowym wyciągnięciem z kontaktu. Sznur prowadzić w sposób uniemożliwiający przypadkowe potknięcie.
- Stałe nadzorować urządzenie podczas użytkowania.
- Ostrzeżenie! Jeżeli wtyczka jest włożona do gniazdka, urządzenie należy uważać za podłączone do zasilania.
- Przed wyjęciem wtyczki z gniazdka wyłączyć urządzenie!
- Nigdy nie przenosić urządzenia, trzymając za sznur.
- Nie używać żadnych akcesoriów, które nie zostały dostarczone wraz z urządzeniem.

- Urządzenie należy podłączać wyłącznie do gniazdka o napięciu i częstotliwości podanych na tabliczce znamionowej.
- Włożyć wtyczkę do gniazdka zlokalizowanego w dogodnym łatwo dostępnym miejscu, tak by w przypadku awarii istniała możliwość natychmiastowego odłączenia urządzenia. W celu całkowitego wyłączenia urządzenia odłączyć je od źródła zasilania. W tym celu wyjąć z gniazdka wtyczkę znajdującą się na końcu sznura odłączanego urządzenia.
- Przed odłączeniem wtyczki zawsze pamiętać o wyłączeniu urządzenia!
- Nie korzystać z akcesoriów niezalecanych przez producenta. Zastosowanie niezalecanych akcesoriów może stwarzać zagrożenie dla użytkownika oraz prowadzić do uszkodzenia urządzenia. Korzystać wyłącznie z oryginalnych części i akcesoriów.
- Z urządzenia nie mogą korzystać osoby (także dzieci), u których stwierdzono osłabione zdolności fizyczne, sensoryczne lub umysłowe, albo którym brakuje odpowiedniej wiedzy i doświadczenia.
- W żadnym wypadku nie zezwalać na obsługę urządzenia przez dzieci.
- Urządzenie wraz ze sznurem przechowywać poza zasięgiem dzieci.
- Nie dopuścić, by dzieci wykorzystywały urządzenie do zabawy.
- Zawsze odłączyć urządzenie od zasilania, jeżeli ma być ono pozostawione bez nadzoru, a także przed montażem, demontażem i czyszczeniem.
- Nie zostawiać urządzenia bez nadzoru podczas użytkowania.

Szczególne przepisy bezpieczeństwa

- To urządzenie przeznaczone jest wyłącznie do pracy z gorącą czekoladą oraz napojami z gorącej czekolady, w bufetach oraz do użytku domowego. Urządzenie NIE NADAJE SIĘ do podgrzewania innych płynów ani gotowania wody.
- Urządzenie powinno być obsługiwane przez wyszkolony personel, np. personel kuchenny lub osoby obsługujące bar.
- Korzystaj z urządzenia wyłącznie zgodnie z instrukcją.
- Pozostaw co najmniej 25 cm miejsca wokół urządzenia i nad nim w celu zapewnienia właściwej wentylacji.
- Zbiornik do podgrzewania wody (12) napełniaj świeżą, zimną wodą. Wlewaj wodę powoli do momentu osiągnięcia poziomu maksymalnego (oznaczonego „MAX”) na zbiorniku do podgrzewania wody.
- **Ostrzeżenie!** Nigdy nie korzystaj z urządzenia bez wody w zbiorniku (12), ponieważ może to grozić uszkodzeniem grzałki.
- **Ostrzeżenie!** Nigdy nie napełniaj pojemnika (2) powyżej poziomu maksymalnego (oznaczonego na pojemniku: „-MAX LEVEL-”).
- **Ostrzeżenie!** Nie zdejmuj pokrywy pojemnika (1) podczas pracy urządzenia. Po otwarciu, ze środka wydobędzie się para. Istnieje ryzyko oparzeń.
-  **Uwaga!** Niebezpieczeństwo poparzenia! Nie dotykaj pojemnika podczas pracy urządzenia.
- Przechowuj z dala od gorących powierzchni i otwartego ognia. Ustaw urządzenie na równej, stabilnej, czystej, odpornej na działanie ciepła i suchej powierzchni.



- Umyj i osusz urządzenie i akcesoria przed podłączeniem do zasilania i użytkowaniem.
- Przed czyszczeniem i schowaniem urządzenia pozostaw je do ostygnięcia w miejscu niedostępnym dla dzieci.
- Nie przenoś urządzenia podczas jego pracy lub jeśli znajduje się w nim gorąca czekolada.
- Uwaga! Aby nie uszkodzić urządzenia, podczas jego podnoszenia lub przenoszenia chwyć je od dołu.

Przeznaczenie

- Urządzenie przeznaczone do bufetu oraz do użytku domowego.
- Urządzenie przeznaczone jest wyłącznie do gotącej czekolady oraz napojów z gorącą czekoladą. Nie nadaje się do pracy z innymi produktami spożywczymi. Użycie urządzenia w jakimkolwiek innym celu może prowadzić do jego uszkodzenia bądź obrażeń ciała.
- Wykorzystanie urządzenia w jakimkolwiek innym celu uznane będzie za wykorzystanie niezgodne z przeznaczeniem. Użytkownik będzie wyłącznie odpowiedzialny za nieprawidłowe wykorzystanie urządzenia.

Montaż uziemienia

Podgrzewacz jest urządzeniem I klasy ochronności i wymaga uziemienia. Uziemienie zmniejsza ryzyko porażenia prądem, dzięki zastosowaniu przewodu odprowadzającego prąd elektryczny. Urządzenie

wyposażone jest w przewód z uziemieniem z wtykiem uziemiającym. Nie wkładaj wtyczki do kontaktu, jeśli urządzenie nie zostało odpowiednio zainstalowane i uziemione.

Opis urządzenia

Obsługa urządzenia

Zakupione urządzenie jest przeznaczone do zastosowań profesjonalnych i służy do przygotowywania napojów z gorącą czekoladą.

Główne części składowe

Podstawowe części składowe urządzenia to:

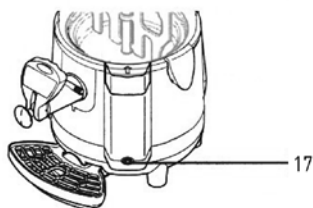
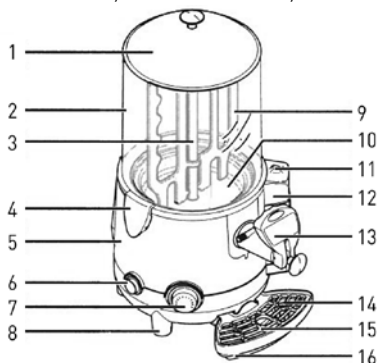

1. Pokrywa pojemnika
2. Pojemnik (5 l - urządzenie nr 274125, 10 l - urządzenie nr 274149)
3. Wirnik mieszający
4. Zaczepy misy x 2
5. Korpus urządzenia
6. Główny włącznik
7. Regulator temperatury (°C)
8. Nóżki
9. Mieszadło
10. Dno pojemnika
11. Pokrywa zbiornika do podgrzewania wody
12. Zbiornik do podgrzewania wody
13. Dozownik (kranik)
14. Wskaźnik maksymalnego poziomu tacki ociekowej
15. Kratka tacki ociekowej
16. Tacka ociekowa
17. Zakrętka odpływu zbiornika do podgrzewania wody

Obsługa Uruchomienie

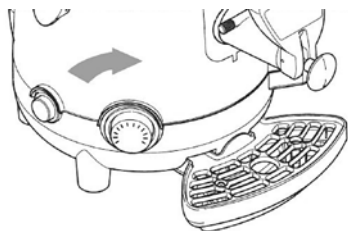
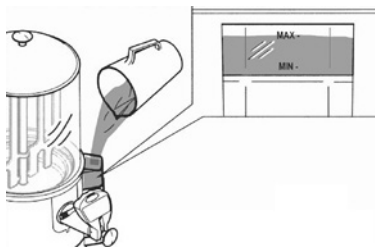
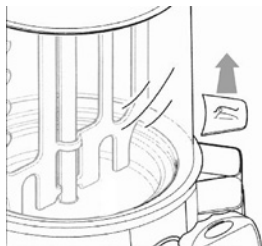

Aby uruchomić urządzenie, postępuj zgodnie z instrukcją:

Upewnij się, czy główny włącznik (6) jest w pozycji OFF;
Zdejmij pokrywę zbiornika na wodę (1)

Wlej wodę do zbiornika (12) przy pomocy zasobnika ze wskaźnikiem poziomu wody, do momentu aż woda osiągnie poziom maksymalny oznaczony na zasobniku „- MAX-“.

Uwaga: powoli wlewaj wodę do zbiornika do podgrzewania wody i co kilka sekund sprawdzaj, czy woda nie osiągnęła poziomu maksymalnego i czy zbiornik jest stabilny.

Podczas pierwszego korzystania z urządzenia, zbiornik musi zostać wypelniony wodą w całości, czyli musi się w nim znaleźć ok. 3,5 l wody.

Podnieś pokrywę pojemnika (1) i wlej czekoladę do pojemnika (2).

- Nigdy nie napetniaj pojemnika (2) powyżej poziomu maksymalnego (oznaczonego na pojemniku: „- MAX LEVEL-“).
- Po przelaniu czekolady do pojemnika, ponownie nałóż pokrywę.
- Następnie podłącz wtyczkę do odpowiedniego gniazdka elektrycznego.
- Naciśnij włącznik główny, (6) aby uruchomić urządzenie; rozpocznie się mieszanie czekolady: Zapalona zielona lampka kontrolna: Urządzenie jest włączone
Zielona lamka kontrolna nie pali się: Urządzenie jest wyłączone
- Ustaw wymaganą temperaturę za pomocą regulatora (7) w celu podgrzania czekolady w pojemniku (2).

Uwaga:Urządzenie wyposażone jest w przycisk RESET do czujnika temperatury w podgrzewaczu. Jeżeli czujnik temperatury wyłączy urządzenie, należy wcisnąć przycisk RESET, aby je ponownie uruchomić (patrz punkt 1.14).



Dozowanie produktu

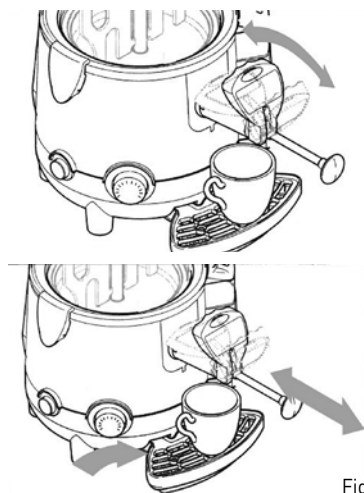

Fig. 1

Ostrzeżenie! Czekolada nalewana z urządzenia ma bardzo wysoką temperaturę; istnieje niebezpieczeństwo poparzeń.

Aby nalać gorącą czekoladę z urządzenia, postępuj zgodnie z następującą instrukcją:

Zaleca się trzymanie dźwigni w maksymalnie wychylonej pozycji, by ułatwić nalewanie płynu z odpowiednią prędkością.

Umieść filiżankę pod kranikiem:

- Użyj dźwigni na kraniku (nalewanie czekolady następuje po popchnięciu lub pociągnięciu dźwigni) do momentu, aż w filiżance znajdzie się odpowiednia ilość czekolady;
- Powoli puść dźwignię na kraniku, aż powróci do pozycji wyjściowej (kranik zamknięty).
- Jeśli gorąca czekolada nalewana jest zbyt wolno, zaleca się maksymalnie wychylić dźwignię; aby usunąć zatory w dozowniku, należy kilkakrotnie pociągnąć i popchnąć dźwignię do siebie i od siebie, bez wyłączenia urządzenia (patrz: Rys. 1).



Uwaga! Niebezpieczeństwo poparzenia! Podczas pracy urządzenia nie dotykaj pokrywy pojemnika (1) ani pojemnika (2), ponieważ są one bardzo gorące. Pokrywę pojemnika (1) należy zawsze podnosić za uchwyty.

Mycie i konserwacja

Czyszczenie i konserwację urządzenia należy wykonywać po przestawieniu włącznika głównego urządzenia w położenie OFF oraz odłączeniu wtyczki od gniazda zasilania.

Ostrzeżenie: za każdym razem gdy misa jest napełniana dowolnym typem produktu (produktem spożywczym lub środkiem dezynfekującym) należy upewnić się, czy drążek mieszający znajduje się na miejscu.

Ostrzeżenie: przed wykonaniem jakichkolwiek prac czyszczących należy doczekać aż urządzenie dostatecznie ostygnie.

Ostrzeżenie: bezwzględnie zabrania się stosowania szorstkich gąbek i/lub metalowych druciaków do czyszczenia urządzenia lub jego części składowych; do czyszczenia należy używać wyłącznie wilgotnych szmatek lub delikatnych gąbek.

Ostrzeżenie: szczotki dołączonej do zestawu należy używać wyłącznie do czyszczenia kanatu tążącego zbiornik z kurkiem (patrz 7.5 rys. 25); nie używać tej szczotki do czyszczenia innych części.

Przed wykonaniem jakichkolwiek czynności czyszczenia lub konserwacji należy nadożyć odpowiednie środki ochrony osobistej (rękawice, okulary, itp.), które są zalecane w normach bezpieczeństwa obowiązujących w kraju eksploatacji urządzenia.

Przeprowadzając czynności czyszczenia i konserwacji: **należy przestrzegać następujących instrukcji:**

- zaktądać rękawice ochronne;
- nie używać rozpuszczalników lub materiałów łatwopalnych;
- nie używać szorstkich gąbek i/lub metalowych druciaków do czyszczenia urządzenia lub jego części składowych;
- nie myć części składowych urządzenia w zmywarce;

- nie suszyć części urządzenia w zwykłym piekarniku lub kuchence mikrofalowej;
- nie zanurzać urządzenia w wodzie;
- nie wystawiać urządzenia na działanie pryskającej wody;
- czyścić wytażoną ciepłą wodą i środkiem dezynfekującym zawierającym nadchloran sodu rozcieńczony w wodzie, aby uzyskać aktywne stężenie chlorku po zakończeniu pracy upewnić się, że wszystkie pokrywy bezpieczeństwa i osłony, które zostały zdemontowane lub otwarte są włożone z powrotem na miejsce i odpowiednio zamocowane.

Czyszczenie i dezynfekcja to czynności, które należy przeprowadzać z najwyższą dokładnością i regularnie, w celu zapewnienia jakości dozowanych napojów oraz zgodności z obowiązującymi normami higienicznymi.

Każdą misę należy czyścić i dezynfekować w przypadku zmiany produktu co najmniej co 2 dni, a w każdym przypadku zgodnie z przepisami higienicznymi obowiązującymi w kraju eksploatacji. Czynności te należy przeprowadzać częściej, jeżeli wymaga tego charakterystyka stosowanego produktu; bardziej szczegółowe informacje można uzyskać u dostawcy produktu.

Metalowe, plastikowe oraz gumowe materiały użyte do wykonania części, w połączeniu z odpowiednim kształtem ułatwiają czyszczenie, ale nie zapobiegają namnażaniu się bakterii i pleśni w przypadku niedostatecznego czyszczenia.

1.1. Procedury mycia i dezynfekcji

Wykonując czynności czyszczenia i dezynfekcji, należy postępować zgodnie z poniższym opisem:

- usunąć resztki produktu z misy (patrz pkt. 1.2);
- wyjąć misę z urządzenia (patrz pkt. 1.3);
- wyjąć kurek z urządzenia (patrz pkt. 1.4);
- wyczyścić naczynie (patrz pkt. 1.5);
- rozmontować kurek wcześniej wyjęty z urządzenia (patrz pkt. 1.6);
- umyć i zdezynfekować części składowe urządzenia (patrz pkt. 1.7);
- zamontować misę ponownie w urządzeniu (patrz pkt. 1.8.1);
- użyć mokrej szmatki i/lub delikatniej gąbki zanurzonej w środku dezynfekującym, aby oczyścić złącze kurka;

- zmontować ponownie kurek (patrz pkt. 1.8.2);
- zamontować kurek w urządzeniu (patrz pkt. 1.8.3);
- wykonać procedurę dezynfekcji wewnątrz urządzenia (patrz pkt. 1.9);
- wyczyścić tackę ociekową (patrz pkt. 1.10)
- wyczyścić misę mokrą szmatką i/lub miękką gąbką (patrz pkt. 1.11).
- opróżnić zbiornik na wodę (patrz pkt. 1.12);
- oczyścić i usunąć kamień ze zbiornika na wodę (patrz pkt. 1.13);



1.2. Opróżnianie misy



Przed czyszczeniem misy należy ją najpierw opróżnić ze znajdującego się w niej produktu.

Przy włączonym urządzeniu opróżnić ją z resztek produktu znajdującego się w misie, używając dźwigni kurka.

Napełnić misę wodą i ustawić termostat na 50°C. Uruchomić urządzenie na co najmniej 15-20 minut; wydłużenie tego czasu spowoduje odłączenie się ewentualnych resztek produktu, które mogły przywrzeć do ścianek misy.

Opróżnić całą zawartość misy za pomocą dźwigni kurka.

Ostrzeżenie: produkt dozowany z urządzenia ma bardzo wysoką temperaturę - ryzyko oparzenia.

Warning: the product dispensed from the machine has a very high temperature; risk of scalding.

1.3. Demontaż misy

Ostrzeżenie: przed zdemontowaniem misy należy upewnić się, że wyłącznik główny jest w położeniu OFF oraz że urządzenie jest odłączone od zasilania sieciowego oraz że dostatecznie ostygło

Zabrania się demontowania misy, jeżeli zawiera produkt lub jakikolwiek płyn

Demontowanie misy oraz jej części składowych ma podstawowe znaczenie dla prawidłowego czyszczenia i dezynfekcji urządzenia

Aby prawidłowo zdemontować misę, należy postępować w następujący sposób:

- zdjąć pokrywę;
- przesunąć mieszadło w górę, aby je zdemontować, trzymając je w linii prostej z drążkiem środkowym, dopóki otwór u dołu mieszadła nie wyrówna się z trzpieniem obrotowym.

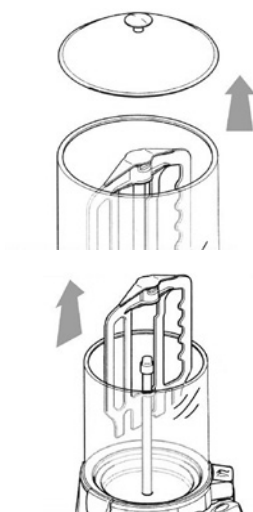

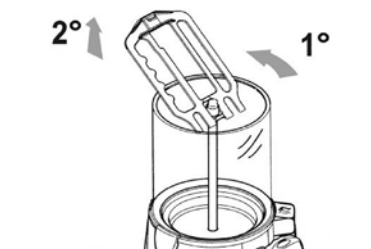

- odchylić mieszadło i przesunąć je w górę zgodnie z ilustracją na rysunku, aby je całkowicie zde-montować.

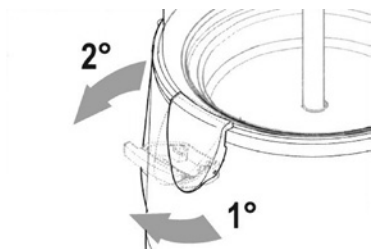

- odblokować uchwyty mocujące misy, zgodnie z ilustracją na rysunku, aby odcepić misę od kor-pusu urządzenia.



- zwolnić misę z korpusu urządzenia, podważa-jąc ją dwoma palcami od części stalowej wirnika mieszającego (A) i chwytając krawędź zewnętrzną misy pozostałymi palcami (B): Stopniowo cią-gnąć misę z coraz większą siłą, aby odłączyć ją od gniazda;

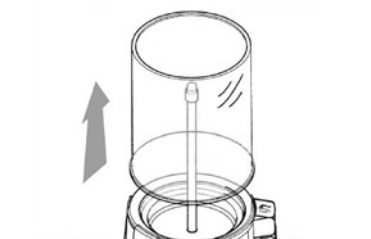

- trzymając misę oburącz, przesunąć ją w górę;

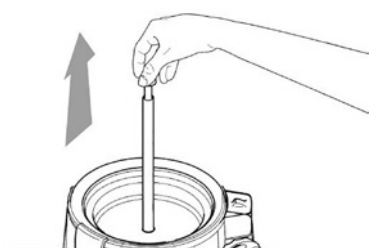

- jedną ręką wysunąć wirnik mieszający w górę, chwytając go za trzpień obrotowy;



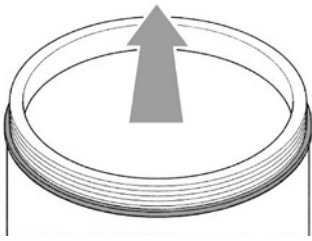

- trzymając misę oburącz, umieścić ją na płaskiej powierzchni; zdjęć uszczelkę, przesuwając ją w górę w kierunku wskazanym strzałką.

1.4. Wymowanie kurka

Mocno naciśnij na trzonek (A), a następnie zdejmij kranik (B), używając obu dłoni, w sposób przedstawiony na rysunku;

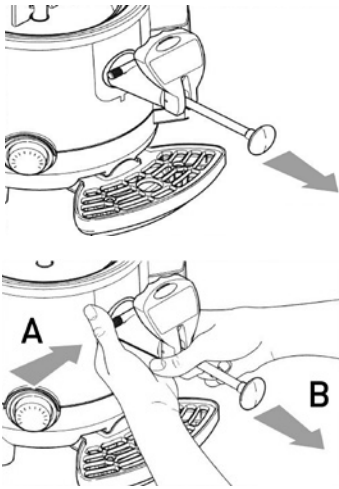

Aby zdemontować kurek, wykonać następujące czynności:

- przesunąć drążek w maksymalne położenie dozowania;
- nacisnąć przycisk (A) mocujący kurek w urządzeniu, a następnie zdemontować kurek (B) oburącz, zgodnie z ilustracjami na rysunkach;

PL

1.5. Mycie części grzewczej

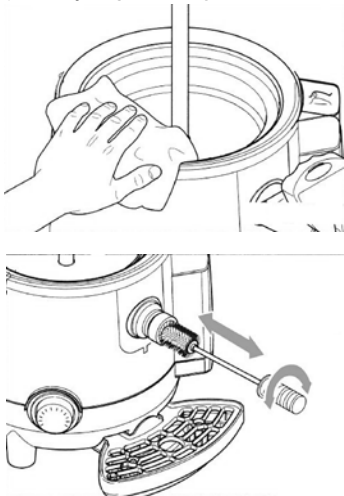

Konieczne jest zdemontowanie wszystkich części mocowanych do części grzewczej.

- Usunąć wszelkie resztki produktu pozostałe w misie; patrz pkt. 1.2;
- Zdemontować misę z urządzenia; patrz pkt. 1.3;
- Zdemontować kurek z urządzenia; patrz pkt. 1.4;
- Oczyszczyć całą powierzchnię części grzewczej wilgotną szmatką i/lub miękką gąbką;
- Wyczyścić otwór wylotowy łączący pojemnik z kranikiem za pomocą szczotki (poza zestawem), w sposób przedstawiony na rysunku;





- Zamocować kurek z powrotem;
- Wlać do części grzewczej trochę wody;
- Za pomocą kurka spuścić wodę z części grzewczej, aby usunąć ewentualne resztki produktu znajdujące się wewnątrz kanatu dozującego.

1.6. Demontowanie kurka

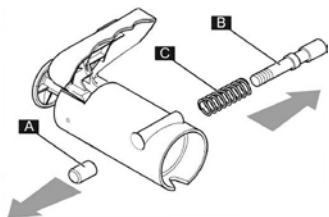

Aby dokładniej wyczyścić kurek wewnątrz, należy go zdemontować w następujący sposób:

- Zdemontować kurek, wykonując czynności wymienione w pkt. 1.4:
- Umieścić kurek na czystej, płaskiej powierzchni, a następnie poluzować i wykręcić śrubę (A) mocującą dolną część urządzenia i wysunąć trzpień (B) oraz odpowiednią sprężynę (C) z gniazda.

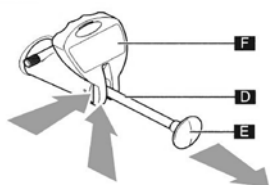

- Wysunąć całkowicie element (D) z pokrętła (E), a następnie pchnąć dźwignię (F) od dołu w górę, dopóki nie wysunie się z przewodnicy trzpienia, zgodnie z rysunkiem;

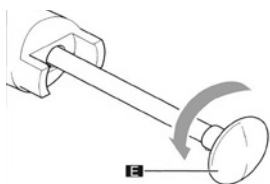

- Odkręcić pokrętło (E), obracając je w lewo, trzymając jednocześnie trzpień w miejscu;

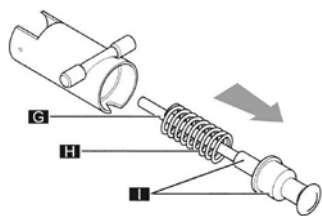

- Wysunąć trzpień (G) i sprężynę (H) z korpusu kurka (zespół trzpienia i uszczelki (I) wysunie się razem z trzpieniem).

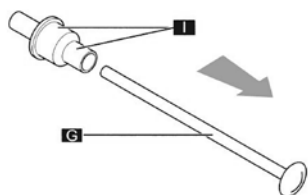

- Odtąć trzpień (G) od zespołu trzpienia i uszczelki (I);



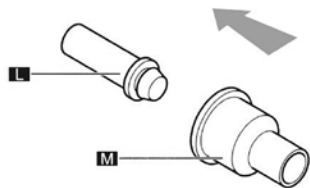

- Wymontować (przez pociągnięcie) trzpień (L) z uszczelki (M)

1.7. Mycie i dezynfekcja części

Wszystkie wcześniej rozmontowane części (kurek, mieszadło, wirnik mieszający, uszczelka i misa) należy dokładnie umyć i zdezynfekować.

Aby poprawnie przeprowadzić tę procedurę, należy wykonać następujące czynności:

- Napętnić pojemnik ciepłą wodą o temperaturze 50-60°C z detergentem;
- Umyć rozmontowane części roztworem detergentu;

- Splukać ciepłą wodą;
- Czyścić tylko ciepłą wodą ze środkiem dezynfekującym zawierającym nadchloran sodu rozcieńczony w wodzie, aby uzyskać chlorek o stężeniu 0,02%.
- Zanurzyć rozmontowane elementy w roztworze dezynfekującym na ok. 30 minut;
- Optukać czystą wodą;
- Wyczyścić pokrywę miski (patrz pkt. 1.11)
- Umieścić części na czystej powierzchni i wysuszyć.

1.8. Montowanie umytych części

Wszystkie umyte i zdezynfekowane części należy ostrożnie zmontować ponownie, a następnie zamocować w urządzeniu, postępując zgodnie z odpowiednimi krokami.

1.8.1. Składanie miski

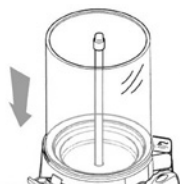

Ostrzeżenie: należy upewnić się, że uszczelka jest prawidłowo zamontowana.

- Prawidłowo zamontowaną uszczelkę; tutaj uszczelka idealnie przylega do krawędzi miski.
- Nieprawidłowo zamontowaną uszczelkę; tutaj uszczelka nie przylega idealnie do krawędzi miski..
- Zwilżywszy uszczelkę wodą, zamocować misę ponownie na miejscu, solidnie dociskając ją w dół

NIE UŻYWAĆ SMARU ANI WAZELINY.

Ostrzeżenie: należy upewnić się, że miska jest prawidłowo zamocowana w urządzeniu; nieprawidłowo zamocowana miska spowoduje wyciekanie produktu; ryzyko oparzenia

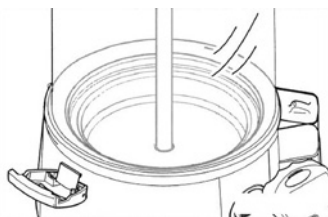

- Prawidłowo zamontowaną misę; tutaj miska idealnie przylega do krawędzi urządzenia.

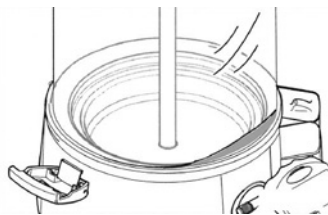

- Nieprawidłowo zamontowaną misę; tutaj miska nie przylega idealnie do krawędzi urządzenia.

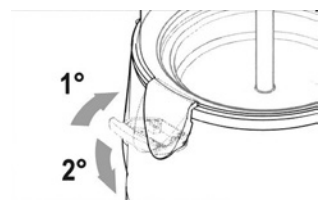

- Zamocować misę do korpusu urządzenia za pomocą odpowiednich zaczepów, zgodnie z rysunkiem;



- Włożyć wirnik mieszający do gniazda;

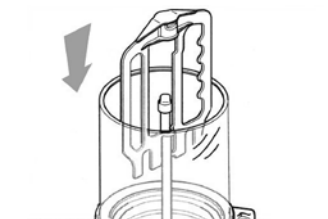

- Włożyć mieszadło do gniazda wykonując czynności opisane w pkt. 1.3 w odwrotnej kolejności.

1.8.2. Składanie misy

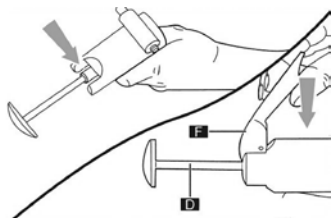

Aby złożyć kranik, wykonaj w odwrotnej kolejności pokazane wcześniej kroki jego demontażu.

Aby zamocować dźwignię (F), wypchnąć trzpień (F) ze środka tak aby wysunęły się prowadnice; następnie wsunąć dźwignię (F) i powoli zwolnić trzpień (D).



1.8.3. Montaż kurka

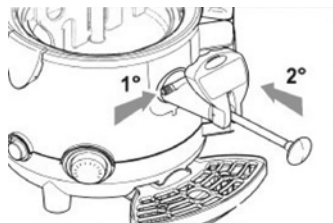

Aby poprawnie zamocować kurek z powrotem na miejscu, należy wykonać następujące czynności;

- przytrzymać przycisk, upewniając się, że trzpień jest całkowicie wysunięty;
- wsunąć kurek do gniazda i pchnąć, aby przycisk powrócił do pozycji wyjściowej.

1.9. Dezynfekcja urządzenia od wewnątrz

Uwaga: regulator temperatury (7) musi być wyłączony (OFF).

Wykonać następujące czynności:

- przygotować roztwór dezynfekujący (patrz pkt. 1.7)
- napełnić misę roztworem dezynfekującym;

- pozostawić roztwór na 30 minut;
 - opróżnić misę z roztworu dezynfekującego;
- Następnie dokładnie optukać misę oraz powierzchnie wewnętrzne, aby usunąć wszelkie pozostałości roztworu dezynfekującego.

1.10. Czyszczenie tacki ociekowej

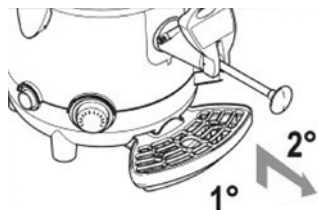

Tackę ociekową należy codziennie opróżniać i myć. Uwaga: tackę należy opróżniać i myć za każdym razem, gdy czerwony pływak zamocowany w kratce uniesie się; ma to na celu zapobieganie wyciekaniu płynu.

Podnieść tackę z kratką i wyciągnąć na zewnątrz, aby wymontować ją z gniazda.

- Umyć tackę i kratkę osobno ciepłą wodą;
- Osuszyć wszystkie części;
- Umieścić kratkę z powrotem na tacce;
- Zamontować tackę z powrotem na miejscu i docisnąć, aby zamocować ją w urządzeniu.

1.11. Czyszczenie pokrywy misy



- Zdjąć pokrywę misy z urządzenia;
- Wyczyścić powierzchnię wilgotną szmatką i/lub miękką gąbką zanurzoną w środku dezynfekującym.
- Optukać dokładnie czystą wodą.

1.12. Opróżnianie zbiornika do podgrzewania wody

Uwaga: podczas opróżniania zbiornika (12) urządzenie musi być odłączone od prądu.

Ostrzeżenie! Zbiornik do podgrzewania wody może zostać opróżniony jedynie, gdy pojemnik jest pusty i urządzenie całkowicie wystygło.

Nigdy nie wykorzystuj wody wylanej ze zbiornika w celach spożywczych.

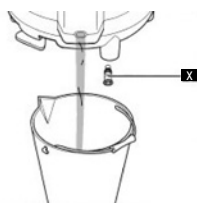
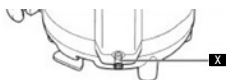
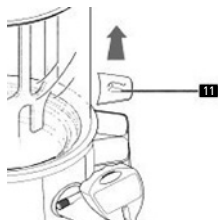

W celu opróżnienia zbiornika postępuj zgodnie z następującą instrukcją:

- Odłącz wtyczkę z gniazdka;
- Wyjmij tackę ociekową, zgodnie z opisem w punkcie 1.8;
- Zdejmij pokrywę zbiornika do podgrzewania wody (11).
- Ustaw urządzenie na płaskiej powierzchni, ze zbiornikiem (12) skierowanym w stronę zewnętrznej krawędzi powierzchni, na której ustawione zostało urządzenie.;
- Ustaw naczynie (B) o pojemności większej niż 3 litry pod zakrętką zaworu upustowego (X);
- Użyj monety lub klucza imbusowego, by odkręcić zakrętkę zaworu upustowego (X). Możesz również odkręcić zakrętkę przy pomocy pokrywy zbiornika do podgrzewania wody;
- Ściągnij zakrętkę zaworu upustowego jednym silnym ruchem i zaczekaj, aż zbiornik do podgrzewania wody zostanie całkowicie opróżniony.

PL

1.13. Czyszczenie i usuwanie kamienia ze zbiornika na wodę

Zbiornik na wodę wymaga regularnego usuwania kamienia; zaleca się wykonywanie tej czynności co najmniej raz na 3 miesiące.

- Wykonać następujące czynności w celu spuszczenia wody ze zbiornika; patrz pkt. 1.12;
- Włożyć i zamocować korek spustowy zbiornika;
- Napętnić zbiornik wodą ze środkiem do usuwania kamienia przeznaczonym do ekspresów do kawy (postępować zgodnie z instrukcjami producenta środka do usuwania kamienia);
- Włożyć i zamocować korek spustowy zbiornika na wodę;

- Napętnić zbiornik wodą ze środkiem do usuwania kamienia z ekspresów do kawy (postępować zgodnie z instrukcjami producenta środka);
- Pozostawić roztwór na czas wskazany w instrukcji środka;
- Opróżnić zbiornik z roztworu, zgodnie z opisem w pkt. 1.12.
- Przepłukać zbiornik dużą ilością wody, napętniając go i opróżniając; patrz pkt. U uruchomienie i 1.12.



1.14. Resetowanie czujnika temperatury

Uwaga: Urządzenie wyposażone jest w przycisk RESET do czujnika temperatury w podgrzewaczu.

Ostrzeżenie: po wyłączeniu urządzenia przez czujnik temperatury, konieczne będzie przelanie czekolady z pojemnika i wyczyszczenie wszystkich elementów urządzenia przed jego ponownym uruchomieniem.

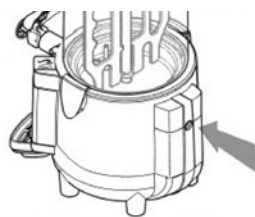
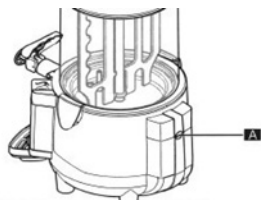

Ostrzeżenie: przed zresetowaniem czujnika temperatury, wyłącz urządzenie za pomocą odpowiedniego wyłącznika i odłącz od źródła zasilania, a następnie zaczekaj, aż całkowicie ostygnie.

Użyj odpowiedniego narzędzia (poza zestawem), by odkręcić i wyjąć śrubę zabezpieczającą:

Naciśnij przycisk znajdujący się wewnątrz urządzenia, by je zresetować.

PL

1.15. Konserwacja okresowa

Wykwalifikowany technik musi przeprowadzać okresowy przegląd urządzenia (co najmniej raz w roku). Ten przegląd okresowy ma na celu sprawdzenie, czy wszystkie zainstalowane części oraz samo urządzenie zachowują wysoki poziom bezpieczeństwa.

Wszelkie zużyte części należy wymieniać na oryginalne części zamienne.

Zabrania się eksploatacji urządzenia, nawet jeżeli tylko jeden element jest uszkodzony lub zużyty. Zabrania się przeprowadzania konserwacji okresowej przez użytkownika.

Rozwiązywanie problemów

Problem	Przyczyna	Rozwiązanie
Urządzenie nie nagrzewa się	Brak zasilania	Upewnić się, że urządzenie jest poprawnie podłączone
	Włącznik główny (6) jest w pozycji OFF	Przetączyć włącznik główny w pozycję ON
	Uruchomiony czujnik temperatury	Zresetuj czujnik temperatury zgodnie z instrukcją z punktu 6.1.
	Regulator temperatury (7) ustawiony na 0°C	Ustaw regulator (7) na wymaganą temperaturę
Mieszadło nie obraca się	Brak zasilania	Upewnić się, że urządzenie jest poprawnie podłączone
	Wał napędowy nie został poprawnie zamontowany	Zdjąć wał i zainstalować go ponownie zgodnie z pkt.n 1.8.
	Usterka silnika	Skontaktować się z serwisem
	Włącznik główny (6) jest w pozycji OFF	Nacisnąć włącznik
Kurek przecieka	Nieprawidłowy montaż kurka	Opróżnić urządzenie i zamontować kurek zgodnie z pkt. 1,4.
	Wylot i uszczelka są zabrudzone	Opróżnić urządzenie i dokładnie wyczyścić cały kurek; zamontować go ponownie zgodnie z pkt. 1.4.
	Wymagana wymiana uszczelki	Skontaktować się z serwisem i/lub sprzedawcą urządzenia
Woda wycieka ze zbiornika wskazującego poziom wody	Zbyt wysoka temperatura	Obniżyć temperaturę
	Wymagana wymiana uszczelki przewodu	Skontaktować się z serwisem
	Poziom wody przekracza poziom MAX przy temperaturze pokojowej urządzenia	Odczekać aż urządzenie ostygnie i opróżnić bojlera do momentu osiągnięcia wskazanego poziomu
Produkt wycieka spod dna przezroczystej misy	Nieprawidłowo założona misa	Opróżnić urządzenie, zdjąć misę i zamocować ją ponownie zgodnie z pkt. 1.3.
	Wymagana wymiana uszczelki	Skontaktować się z serwisem
Urządzenie wyłącza się	Uruchomiony czujnik temperatury	Odtąć wtyczkę z gniazdka i pozostaw urządzenie do całkowitego ostygnięcia. Następnie zresetuj czujnik temperatury zgodnie z punktem 1.14.

Jeśli urządzenie działa nieprawidłowo z przyczyn innych niż wskazane w tabeli albo jeśli podane rozwiązania nie usuwają problemu, wezwąć serwisanta.



Poniżej podano dane techniczne oraz charakterystykę

Model	274125	274149
Wymiary urządzenia	P: 410mm x L: 280mm x A: 460mm	P: 410mm x L: 280mm x A: 580mm
Waga (pusty pojemnik)	7.3 kg	8 kg
Maksymalna moc wejściowa	1006 W	
Napięcie robocze	220-240V- 50Hz	
Temperatura robocza otoczenia	Min. 10°C (50°F), Max. 32°C (89.6°F)	
Liczba mis	1	
Pojemność misy	5 Liters	10 Liters
Poziom hałasu	<< 70 dB	
Klasa	I	
Ustawienie pokrętki regulacji temperatury.	65°C to 85°C	

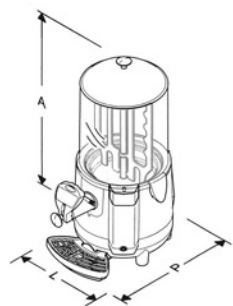

Remarks: Technical data is subjected to change without prior notification.

Podstawowy schemat elektryczny

Napięcie zasilania: 220-240V-

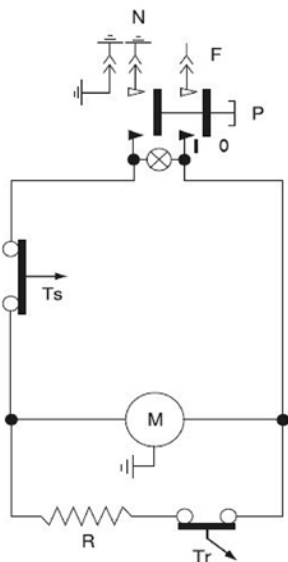

Item	Opis
P	włącznik główny
Ts	czujnik temperatury
M	silnik mieszadła
Tr	regulator temperatury
R	grzałka

Gwarancja

Każda wada bądź usterka powodująca niewłaściwe funkcjonowanie urządzenia, która ujawni się w ciągu jednego roku od daty zakupu, zostanie bezpłatnie usunięta lub urządzenie zostanie wymienione na nowe, o ile było użytkowane i konserwowane zgodnie z instrukcją obsługi i nie było wykorzystywane w niewłaściwy sposób lub niezgodnie z przeznaczeniem. Postanowienie to w żadnej mierze nie narusza innych praw użytkownika wynikających z przepisów prawa. W przypadku zgłoszenia urzą-

dzenia do naprawy lub wymiany w ramach gwarancji należy podać miejsce i datę zakupu urządzenia i dołączyć dowód zakupu (np. paragon).

Zgodnie z naszą polityką ciągłego doskonalenia wyrobów zastrzegamy sobie prawo do wprowadzania bez uprzedzenia zmian w wyrobie, opakowaniu oraz danych technicznych podawanych w dokumentacji.

Wycofanie z użytkowania i ochrona środowiska

Pamiętaj!

Nie wyrzucaj zużytego sprzętu łącznie z innymi odpadami

Nie demontuj zużytych urządzeń zawierających niebezpieczne składniki na własną rękę!

Grożą Ci za to kary grzywny!

Po zakończeniu eksploatacji produktu nie wolno gromadzić razem z odpadami komunalnymi, tylko należy odstawić do punktu odbioru odpadów elektrycznych i elektronicznych. Użytkownik ponosi odpowiedzialność za przekazanie wycofanego z użytkowania urządzenia do punktu gospodarowania odpadami. Nieprzestrzeganie tej zasady może być karane zgodnie z lokalnie obowiązującymi przepisami dotyczącymi gospodarowania odpadami.

Jeśli urządzenie wycofane z użytkowania jest poprawnie odebrane jako osobny odpad, może zostać przetworzone i zutylicowane w sposób przyjazny dla środowiska, co zmniejsza negatywny wpływ na środowisko i zdrowie ludzi. Aby uzyskać więcej informacji dotyczących dostępnych usług w zakresie odbioru odpadów, należy skontaktować się z lokalną firmą odbierającą odpady.



Symbol przekreślonego kosza na śmieci oznacza, że tego produktu nie wolno wyrzucać do zwykłych pojemników na odpady.

Zużyte urządzenia elektryczne i elektroniczne mogą zawierać niebezpieczne składniki np. rtęć, ołów, kadm lub freon. Jeśli tego typu substancje przedostaną się w sposób niekontrolowany do środowiska, spowodują skażenie wody i gleby, a także wptyną niekorzystnie na zdrowie ludzi i zwierząt.

Właściwe postępowanie ze użytym sprzętem zapobiega potencjalnym negatywnym konsekwencjom dla środowiska naturalnego i ludzkiego zdrowia.

Jednocześnie oszczędzamy naturalne zasoby naszej Ziemi wykorzystując powtórnie surowce uzyskane z przetwarzania sprzętu.

PL



Cher client,

Merci d'avoir acheté cet appareil de HENDI. Veuillez lire attentivement ce mode d'emploi avant de brancher l'appareil afin d'éviter tout endommagement pour cause d'usage abusif. Veuillez notamment lire les consignes de sécurité avec la plus grande attention.

Règles de sécurité

- L'utilisation abusive et le maniement incorrect de l'appareil peuvent entraîner une grave détérioration de l'appareil ou provoquer des blessures.
- Cet appareil est destiné pour des buffets et à un usage domestique.
- L'appareil doit être utilisé uniquement pour le but il a été conçu. Le fabricant décline toute responsabilité en cas de dommage consécutif à un usage abusif ou un maniement incorrect.
- Veillez à tenir l'appareil et la prise électrique hors de portée de l'eau ou de tout autre liquide. Si malencontreusement l'appareil tombe dans l'eau, débranchez immédiatement la prise électrique et faites contrôler l'appareil par un réparateur agréé. La non-observation de cette consigne entraîne un risque d'accident mortel.
- Ne tentez jamais de démonter vous-même le bâti de l'appareil.
- N'enfoncez aucun objet dans la carcasse de l'appareil.
- Ne touchez pas la prise avec les mains mouillées ou humides.
-  **Risque d'électrocution!** Ne tentez jamais de réparer l'appareil. Tous défauts et dysfonctionnement doivent être supprimés par le personnel qualifié.
- **N'utilisez jamais l'appareil endommagé!** Débranchez l'appareil endommagé de l'alimentation électrique et contactez votre revendeur.
- **Avertissement:** N'immergez pas les pièces électriques de l'appareil dans l'eau ou dans d'autres liquides. Ne mettez pas l'appareil sous l'eau courante.
- Vérifiez régulièrement la fiche et le câble d'alimentation pour les dommages. La fiche ou le câble d'alimentation endommagé(e) transmettent pour la réparation au service ou à une personne qualifiée, pour prévenir tous les menaces ou les blessures possibles.
- Assurez-vous que le câble d'alimentation n'est pas en contact avec les objets pointus ou chauds ; gardez le câble loin des flammes nues. Pour retirer la fiche de la prise murale, tirez toujours en tenant la fiche et non le câble d'alimentation.
- Protégez le câble d'alimentation (ou la rallonge) contre le débranchement accidentel de la prise murale. Le câble doit être posé de manière ne provoquant pas les chutes accidentelles.
- Surveillez en permanence l'appareil pendant l'utilisation.
- **Avertissement !** Si la fiche est insérée dans la prise murale, l'appareil doit être considéré comme branché à l'alimentation.
- Avant de retirer la fiche de la prise, éteignez l'appareil !
- Ne transportez jamais l'appareil en tenant le câble.
- N'utilisez aucuns accessoires qui n'ont pas été fournis avec l'appareil.
- L'appareil doit être branché à la prise murale avec une tension et la fréquence indiquées

FR



sur la plaque signalétique.

- Insérez la fiche à la prise murale située dans un endroit facilement accessible de sorte qu'en cas de panne l'appareil puisse être immédiatement déconnecté. Pour éteindre complètement l'appareil, débranchez-le de la source d'alimentation. Pour cela, retirez la fiche à l'extrémité du câble d'alimentation de la prise murale.
- Eteignez l'appareil avant de débrancher l'appareil de la prise!
- N'utilisez jamais les accessoires non recommandés par le fabricant. L'utilisation des accessoires non recommandés peut présenter des risques pour l'utilisateur et provoquer des dommages à l'appareil. Utilisez uniquement des pièces et accessoires originaux.
- Cet appareil n'est pas apte à être utilisé par des personnes (enfants compris) avec capacités physiques, sensorielles ou intellectuelles diminuées ou ne possédant pas l'expérience et les connaissances suffisantes.
- Ne laissez jamais les enfants utiliser l'appareil.
- L'appareil et le câble d'alimentation doivent être stockés hors de la portée des enfants.
- Ne permettez pas aux enfants d'utiliser l'appareil pour jouer
- Débranchez toujours l'appareil de l'alimentation s'il doit être laissé sans surveillance et également avant le montage, le démontage et le nettoyage.
- Ne laissez jamais l'appareil sans surveillance lorsqu'il est utilisé.

Règles de sécurité spéciales

- Cet appareil convient uniquement pour chauffer de chocolat et de préparer du chocolat chaud sur des buffets et pour une utilisation domestique. L'appareil NE CONVIENT PAS pour chauffer d'autres liquides ou de l'eau bouillante.
- L'appareil doit être utilisé par le personnel qualifié, par exemple le personnel de cuisine ou travaillant au bar.
- Utilisez l'appareil uniquement conformément aux instructions.
- Laissez au moins 25 cm d'espace autour et au-dessus de l'appareil afin d'assurer une ventilation adéquate.
- Replissez le réservoir de chauffage de l'eau (12) avec de l'eau fraîche et froide. Versez l'eau lentement jusqu'à atteindre le niveau maximum d'eau (mention « MAX ») sur le réservoir de chauffage de l'eau.
- **Attention !** N'utilisez jamais l'appareil sans l'eau dans le réservoir (12) parce que cela pourrait endommager l'appareil de chauffage.
- **Attention !** Ne remplissez jamais le récipient (2) en dépassant le niveau maximal (marqué sur le récipient : «-MAX LEVEL-«).
- **Attention !** Ne retirez pas le couvercle du réservoir (1) pendant le fonctionnement de l'appareil. Après l'ouverture, la vapeur chaude sortira de l'appareil. Il existe un risque de brûlure.
-  **Risque de brûlure !** Ne touchez pas le récipient pendant le fonctionnement de l'appareil.
- Tenez à l'écart des surfaces chaudes et des flammes nues. Placez l'appareil sur une surface plate, stable, propre sèche est résistant à la chaleur.



- Lavez et séchez l'appareil et les accessoires avant de connecter l'appareil à l'alimentation.
- Avant de nettoyer et de ranger l'appareil laissez-le refroidir hors de la portée des enfants.
- Ne déplacez pas l'appareil pendant le fonctionnement s'il y a du chocolat chaud à l'intérieur.
- **Attention !** Pour éviter d'endommager l'appareil ou lorsque vous le soulevez ou déplacez, saisissez l'appareil du fond.

Destination de l'appareil

- Cet appareil est destiné pour des buffets et à un usage domestique.
- Cet appareil est conçu uniquement pour chauffer de chocolat et de faire de chocolat chaud. Ne convient pas pour d'autres aliments. L'utilisation de l'appareil à d'autres fins peut entraîner des dommages ou des blessures.
- L'utilisation de l'appareil à d'autres fins sera considérée comme une utilisation inappropriée. L'utilisateur sera seul responsable de l'utilisation incorrecte de l'appareil.

Mise à la terre

Le distributeur est un appareil de la 1ère classe de protection et doit être obligatoirement mis à la terre. La mise à la terre réduit le risque de choc électrique grâce à un conduit évacuant le courant

électrique. L'appareil est équipé d'un conduit avec la mise à la terre et la prise de terre. N'insérez pas la fiche à la prise murale si l'appareil n'a pas été correctement installé et mis à la terre.

Description de la machine

Utilisation de la machine

La machine professionnelle que vous venez d'acheter est conçue pour la production de chocolats chauds.

Principaux composants

Les principaux composants de la machine sont:

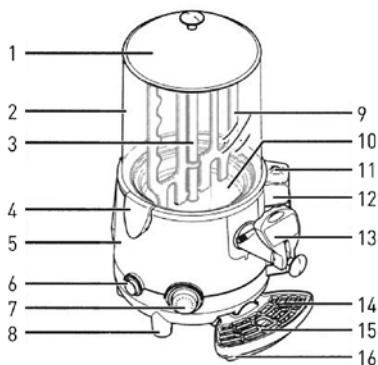

1. Couvercle du réservoir
2. Récipient (5 l – appareil n° 274125, 10 l – appareil n° 274149)
3. Rotor de mélange
4. Prises du bol x 2
5. Corps de l'appareil
6. Interrupteur principal
7. Régulateur de température (°C)
8. Pieds
9. Agitateur
10. Fond du récipient
11. Couvercle du réservoir de chauffage de l'eau
12. Réservoir de chauffage de l'eau
13. Distributeur (robinet)
14. Indicateur du niveau maximal de l'égouttoir
15. Grille de l'égouttoir
16. Egouttoir
17. Bouchon de vidange du réservoir de chauffage de l'eau

Fonctionnement

Mise en service

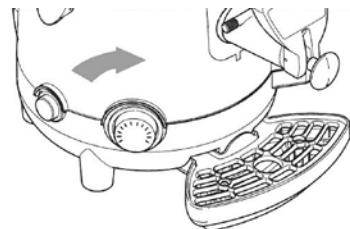
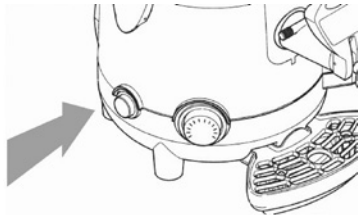
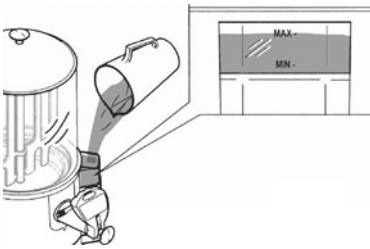
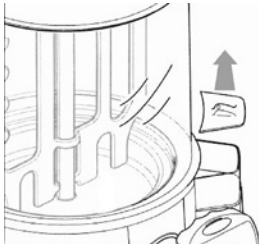

Pour mettre l'appareil en service, suivez les instructions suivantes :

Assurez-vous que l'interrupteur principal (6) est dans la position OFF ;

Enlevez le couvercle du récipient d'eau (1)

Versez de l'eau dans le réservoir (12) en utilisant le récipient avec le marquage du niveau d'eau jusqu'à ce que l'eau atteigne le niveau maximal indiqué sur le récipient „- MAX-“.

Attention : versez lentement de l'eau dans le réservoir de chauffage de l'eau et contrôlez toutes les quelques secondes si l'appareil n'a pas atteint le niveau maximal et si le récipient est stable.

Lors de la première utilisation de l'appareil remplissez totalement le récipient, donc versez environ 3,5 l d'eau.

Soulevez le couvercle (1) et versez le chocolat dans le récipient (2).

- Ne remplissez jamais le récipient (2) en dépassant le niveau maximal (marqué sur le récipient : « -MAX LEVEL- «.
- Après avoir versé le chocolat dans le récipient, mettez de nouveau le couvercle.
- Ensuite branchez la fiche à une prise électrique appropriée.
- Appuyez sur l'interrupteur principal (6) pour démarrer l'appareil ; le mélange du chocolat est démarré :
Le voyant vert allumé : l'appareil est mis en marche
Le voyant vert est éteint : l'appareil est arrêté.
- Réglez la température en utilisant le régulateur (7) pour chauffer le chocolat dans le récipient (2).

Attention : L'appareil est équipé d'un bouton de REMISE A ZERO pour le capteur de température sur le distributeur. Si le capteur de température arrête l'appareil, appuyez sur la REMISE A ZERO pour le redémarrer (voir la section 1.14).

FR



Pour obtenir un chocolat chaud

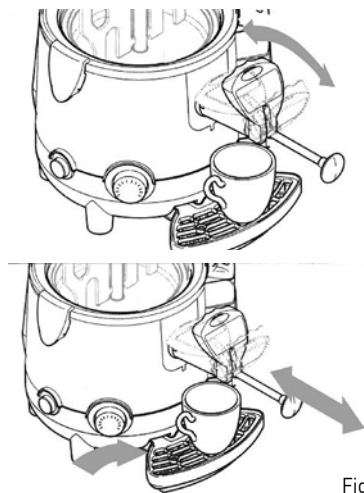

Fig. 1

Attention ! Le chocolat qui est distribué de l'appareil est très chaude ; il y a un risque de brûlure.

Pour distribuer du chocolat chaud, suivez les instructions suivantes :

Il est recommandé de tenir un levier dans une position déviée au maximum pour faciliter la distribution du liquide à une vitesse appropriée.

Placez une tasse sous le robinet :

- Utilisez le levier sur le robinet (la distribution du chocolat commence après avoir poussé ou tiré le levier) jusqu'à ce que la tasse soit remplie d'une quantité de chocolat appropriée ;
- Relâchez lentement le levier sur le robinet jusqu'à ce qu'il revienne à la position initiale (robinet fermé).
- Si le chocolat chaud est versé trop lentement, il est recommandé de pencher le levier ; pour éliminer le blocage dans le distributeur, tirez ou poussez plusieurs fois le levier sans arrêter l'appareil (voir : la fig. 1).



Attention ! Le risque de brûlure ! Pendant le fonctionnement de l'appareil ne touchez pas le couvercle du récipient (1) ou le récipient (2) parce qu'ils sont très chauds. Soulevez toujours le couvercle du récipient (1) en le tenant par sa poignée.

FR

Nettoyage et entretien

Le nettoyage et l'entretien de la machine doivent être effectués avec l'interrupteur général en position -OFF- et avec la fiche débranchée de la prise de courant.

Attention: chaque fois que l'on remplit le récipient avec du produit (produit alimentaire ou produit désinfectant), vérifier que la tige agitateur soit présente.

Attention: avant d'effectuer le nettoyage, laissez la machine se refroidir suffisamment.

Attention: il est rigoureusement interdit d'utiliser des éponges abrasives et/ou métalliques pour le nettoyage de la machine et de ses composants; utiliser exclusivement un chiffon humide et/ou une éponge non abrasive pour effectuer ces opérations.

Attention: employer le goupillon fourni en dotation uniquement pour nettoyer le canal de liaison entre

la cuve et le robinet (voir paragraphe 7.5 figure 25) et ne pas l'utiliser pour les autres composants.

Avant d'effectuer toute activité de nettoyage et d'entretien de La machine, il faut mettre les protections personnelles (gants, Lunettes, etc.) Prévue par les normes de sécurité en vigueur Dans le pays d'utilisation de la machine.

Pour effectuer les opérations de Nettoyage et d'Entretien, **suivre les indications suivants**:

- Mettre des gants de protection pour la prévention des accidents
- Ne pas utiliser pas de solvants, ni de matériaux inflammables;
- Ne pas utiliser d'éponges abrasives et/ou en métal pour nettoyer la machine et ses composants;
- Ne pas jeter les liquides dans la nature;
- Ne pas laver les composants de la machine dans un lave-vaisselle;
- Ne pas sécher les pièces de la machine dans un



- four conventionnel et/ou à micro-ondes;
- Ne pas immerger la machine dans l'eau;
 - Ne pas laver la machine avec un tuyau d'arrosage;
 - Pour le nettoyage utiliser exclusivement de l'eau tiède et un produit désinfectant à base de hypochlorite de sodium dilué dans de l'eau pour obtenir une concentration de chlore actif de 0,02%;
 - Le nettoyage et l'entretien terminé, rétablir et fixer correctement toutes les protections et les protecteurs déposés ou ouverts.

Le nettoyage et la stérilisation sont des opérations qui doivent être exécutées avec un maximum d'attention pour garantir la qualité de la production et conformément aux normes hygiéniques.

1.1. Procédure de nettoyage et de Désinfection

Lors des opérations de Nettoyage et de Désinfection, appliquer les règles suivantes:

- vider le récipient de son produit, (voir paragraphe 1.2);
- extraire le récipient de la machine, (voir paragraphe 1.3);
- retirer le robinet de la machine, (voir paragraphe 1.4);
- nettoyer le réservoir, (voir paragraphe 1.5);
- Démontez le robinet précédemment retiré de la machine, (voir paragraphe 1.6);
- effectuer le lavage et la désinfection des composants de la machine, (voir paragraphe 1.7);
- remonter le récipient sur la machine, (voir paragraphe 1.8.1);

Le nettoyage et la stérilisation de tous les réservoirs pour un changement de produit doivent être effectués au moins tous les 2 (deux) jours et conformément aux normes hygiéniques en vigueur dans le pays d'utilisation. Ces opérations doivent être effectuées plus fréquemment si les caractéristiques du produit utilisé l'exigent; pour plus de détails, contactez le fournisseur du produit.

Les matériaux métalliques, les matières plastiques, les caoutchoucs utilisés dans la fabrication de ces parties et leur forme particulière facilitent le nettoyage, mais n'empêchent pas la formation de bactéries et de moisissures en cas de nettoyage insuffisant.

- nettoyer à l'aide d'un chiffon humide et/ou d'une éponge non abrasive et imbibée de produit désinfectant le raccord du robinet;
- réassembler le robinet, (voir paragraphe 1.8.2);
- monter le robinet sur la machine, (voir paragraphe 1.8.3);
- désinfecter la partie interne, (voir paragraphe 1.9);
- nettoyer la cuve de récupération des gouttes, (voir paragraphe 1.10)
- nettoyer couvercle récipient à l'aide d'un chiffon humide, (voir paragraphe 1.11).
- vider la chaudière, (voir paragraphe 1.12);
- effectuer le nettoyage et la décalcification de la chaudière, (voir paragraphe 1.13);



1.2. Vider le récipient



Avant de procéder au nettoyage du récipient, il est nécessaire de le vider du produit.

Avec la machine allumée, vider le produit contenu dans le récipient, en agissant sur le levier du robinet.

Remplir le récipient d'eau et positionner le thermostat à 50°C (122°F); faire fonctionner l'appareil pendant 15/20 minutes au minimum; en augmentant ce temps, tous les résidus attachés aux parois du récipient se détachent.

Vider entièrement le contenu du récipient en agissant sur le levier du robinet.

Attention: le produit est distribué à une température élevée; risque de brûlures.

1.3. Démontez le récipient

Attention: avant de procéder au démontage du récipient, vérifier que l'interrupteur général soit éteint, que la fiche soit débranchée de la prise de courant et que la machine se soit suffisamment refroidie.

Il est interdit de démonter le récipient si il contient

du produit ou tout autre liquide.

Le démontage du récipient et de ses composants est fondamental pour le nettoyage correct et la désinfection de la machine.

Pour démonter correctement un récipient, procéder comme suit:

- retirer le couvercle.
- extraire l'agitateur en le maintenant en axe avec la tige centrale jusqu'à l'ouverture inférieure de l'agitateur sur le tourillon de rotation;

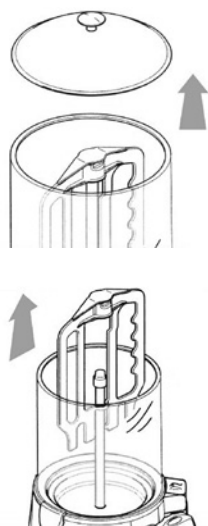



- incliner et extraire l'agitateur vers le haut, comme indiqué en figure, pour l'enlèvement total;

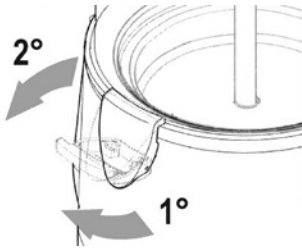

- décrocher les poignées d'enclenchement du récipient, comme illustré en figure, pour libérer ce dernier du corps machine;



- libérer le récipient du corps machine en appuyant avec 2 doigts sur la partie fixe en acier de la tige de rotation de l'agitateur (A) et avec les autres doigts sur le bord externe du récipient (B). Augmenter graduellement la traction jusqu'à ce que le récipient se libère de son siège;

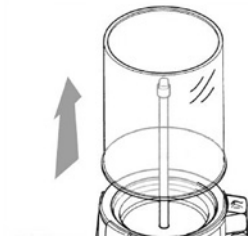

- extraire le récipient vers le haut à l'aide des deux mains;

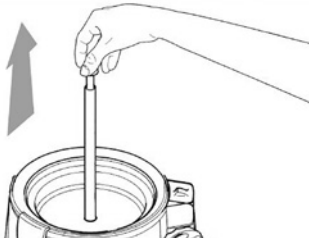

- extraire l'arbre agitateur vers le haut, à l'aide des deux mains, en saisissant par le tourillon de rotation;

FR



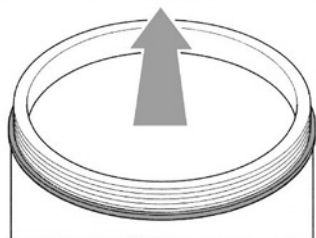

- positionner le récipient sur une surface plate et utiliser les deux mains pour enlever le joint en le faisant glisser vers le haut, comme indiqué par la flèche.

1.4. Démontez le robinet

Il est interdit de démonter le robinet si le récipient contient du produit ou autre liquide.

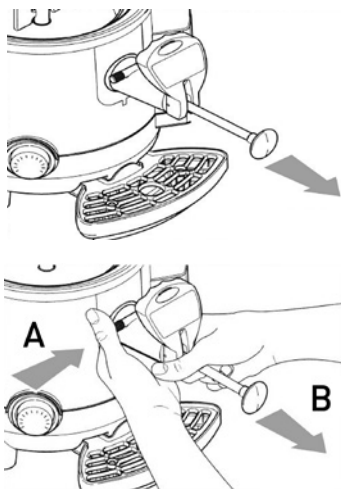

- Pour démonter le robinet, procéder comme suit:
- Placer la tige en position d'extraction maximum;
 - Appuyez fortement sur l'arbre (A) ensuite retirez le robinet (B) en utilisant les deux mains, d'une manière illustrée sur la figure ;

FR

1.5. Nettoyage réservoir

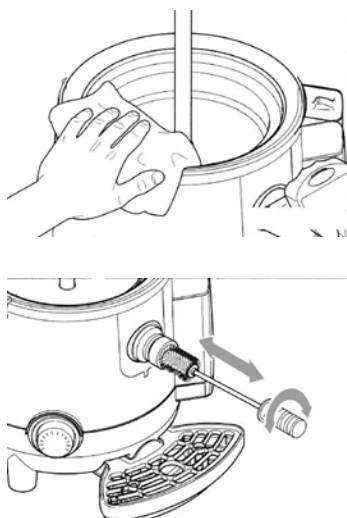

Il est nécessaire d'enlever tous les composants qui sont assemblés sur le réservoir.

- vider le récipient des résidus de produit, voir paragraphe 1.2;
- démonter le récipient de la machine, voir paragraphe 1.3;
- démonter le robinet de la machine, voir paragraphe 1.4;
- nettoyer toute la surface du réservoir à l'aide d'un chiffon humide et/ou d'une éponge non abrasive;
- Nettoyez le trou de sortie raccordant le récipient avec le robinet, en utilisant la brosse (non incluse, d'une manière illustrée sur la figure ;





- remonter le robinet.
- verser un peu d'eau à l'intérieur du réservoir;
- faire sortir toute l'eau du réservoir à travers le robinet, de façon à éliminer même les moindres résidus de produit qui sont éventuellement restés à l'intérieur du canal de distribution;l.

1.6. Démontez le robinet

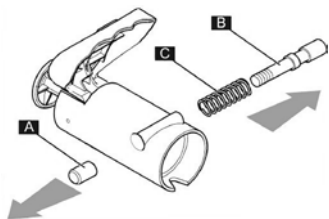

Pour un nettoyage plus en profondeur de la partie interne du robinet, démontez-le comme suit:

- extraire le robinet, en procédant selon les instructions reportées au paragraphe "1.4. - Démontage robinet".
- positionner le robinet sur une surface plate et propre, puis dévisser et retirer la vis (A) de fixation du poussoir à la machine en retirant le goujon (B) de son siège avec son ressort (C).

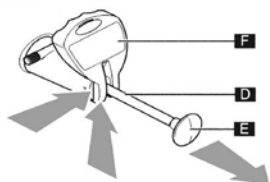

- tirer entièrement la tige (D) du pommeau (E) tout en poussant le levier (F) du bas vers le haut, jusqu'à ce qu'il sorte des glassières du tourillon, comme illustré en figure;

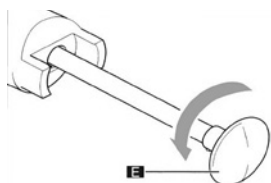

- dévisser le pommeau (E) en le tournant vers la droite, et en bloquant la tige;

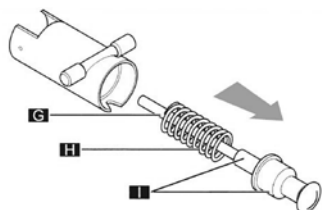

- extraire la tige (G) et el ressort (H) du corps du robinet (l'ensemble arbre/joint (I) sortiront avec la tige);

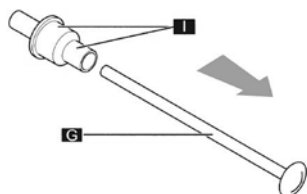

- extraire la tige (G) de l'ensemble arbre/joint (I);



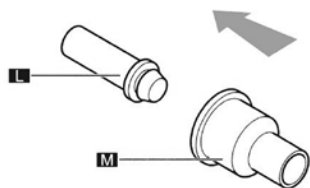

- démonter (en le tirant) le bout (L) de la garniture (M).

1.7. Lavage et désinfection des composants

Tous les composants précédemment démontés {robinet, agitateur, tige agitateur, joint et récipient} doivent être soigneusement nettoyés et désinfectés.

Pour effectuer correctement ces opérations, procédez comme suit:

- remplir un récipient avec du détergent et de l'eau chaude à 50-60°C (122-140°F);
- laver les composants démontés avec cette solution savonneuse rincer à l'eau chaude;
- pour le nettoyage utiliser exclusivement de l'eau

tiède et un produit désinfectant à base de hypochlorite de sodium dilué dans de l'eau pour obtenir une concentration de chlore actif de 0,02%;

- plonger les matériaux démontés dans la solution désinfectante;
- laisser les composants dans la solution désinfectante pendant environ 30 min;
- rincer avec de l'eau propre;
- effectuer le nettoyage du couvercle récipient (voir paragraphe 7.11);
- poser les composants sur une table propre et séchez-les..

1.8. Assembler les composants lavés

Tous les composants lavés et désinfectés doivent être réassemblés avec soin puis remontés sur la machine, en suivant les procédures correspondantes.

FR

1.8.1. Assembler le récipient



Attention: vérifier le montage correct du joint; un montage erroné du joint provoque des fuites de produit; risque de brûlures!

- un joint correctement installé; dans ce cas le joint adhère uniformément au bord du réservoir.
- un joint qui n'est pas correctement installé; dans ce cas, le joint N'adhère PAS parfaitement au bord du réservoir.
- remonter le récipient dans son logement, en poussant avec force vers le bas, après avoir humidifié le joint d'étanchéité avec de l'eau;

NE PAS UTILISER DE GRAISSE OU DE VASELINE
 Attention: vérifier le montage correct du récipient sur la machine; un montage erroné du récipient provoque des fuites de produit; risque de brûlures!



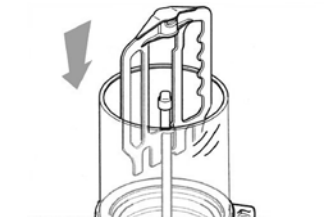
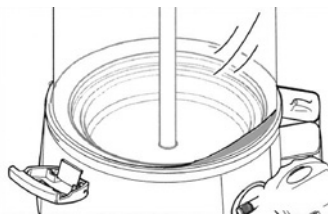
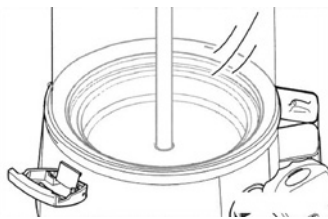

- un récipient correctement installé; dans ce cas, le récipient adhère uniformément au bord de la machine.

- un récipient qui n'est pas correctement installé; dans ce cas, le récipient N'adhère PAS parfaitement au bord de la machine.

- fixer le récipient sur le corps de la machine à l'aide des poignées d'enclenchement, comme illustré en figure;

- introduire l'arbre agitateur dans son siège;

- introduire l'agitateur dans son siège, en procédant dans le sens inverse par rapport aux décrit au paragraphe 1.3.

FR

1.8.2. Assembler le robinet

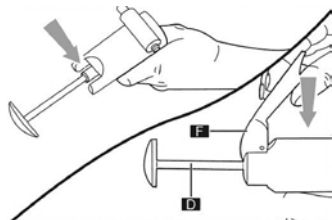

Pour réassembler le robinet, effectuez les opérations de démontage illustrées précédemment en sens inverse.

Pour le montage du levier (F), poussez la tige (D) de l'intérieur pour faire sortir les guides; ensuite, introduisez le levier (F) et relâchez lentement la tige (D).



1.8.3. Monter le robinet

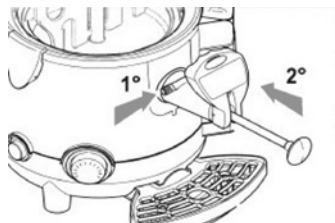

Pour remonter correctement le robinet, procédez comme suit:

- maintenir le poussoir appuyé en vérifiant que la tige soit entièrement extraite;
- introduire le robinet dans le logement prévu à cet effet en poussant jusqu'à ce que le bouton reprenne sa position initiale

1.9. Stériliser la partie inter

Warning the temperature regulator (7) must be set to -OFF-

Procéder comme suit:

- préparer la solution désinfectante (voir paragraphe 1.7)

- remplir le récipient de solution désinfectante;
- laisser agir la solution pendant environ 30 min;
- vider le récipient de la solution désinfectante;
- rincer le récipient et la partie interne pour éliminer les résidus de produit stérilisant.

1.10. Nettoyer la cuvette d'écoulement

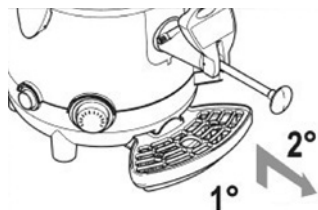

Une fois par jour, videz et nettoyez la cuvette d'écoulement.

Note: la cuvette doit être vidée et nettoyée chaque fois que le flotteur rouge installé dans la grille se soulève; cela pour éviter la sortie du liquide.

soulever la cuvette avec la grille et l'extraire de son siège en la tirant vers l'extérieur;

- laver la cuvette et la grille séparément avec de l'eau tiède.
- sécher tous les composants.
- replacer la grille au-dessus de la cuvette.
- placer le tube de purge dans la fente prévue à cet effet.
- reposer la cuvette dans son logement et appuyez vers le bas pour l'encastrer dans le corps machine.

1.11. Nettoyage couvercle récipient



- Retirer le couvercle cuve de la machine;
- Nettoyer la surface à l'aide d'un chiffon humide et/ou d'une éponge non abrasive imbibée de désinfectant.
- Rincer abondamment avec de l'eau.

1.12. Vider la chaudière

Attention : de la vidange du réservoir (12) l'appareil doit être débranché de l'alimentation électrique.

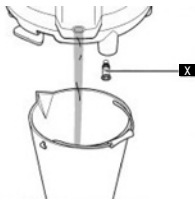
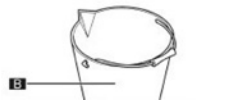
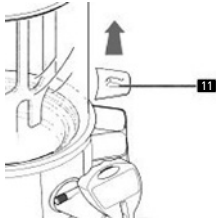

Attention ! Le réservoir de chauffage de l'eau peut être vidé à condition que le récipient soit vide et l'appareil ait complètement refroidi.

N'utilisez jamais de l'eau versé de l'appareil pour la consommer.

Pour vider le réservoir suivez les instructions suivantes

- Débranchez la fiche de la prise électrique ;
- Retirez l'égouttoir conformément à la description dans la section 1.8 ;
- Retirer le couvercle du réservoir de chauffage de l'eau (11) ;
- Placez l'appareil sur une surface plate avec le réservoir (12) dirigé vers le bord extérieur de la surface sur laquelle l'appareil est placé ;
- Placez un récipient (B) ayant une capacité supérieure à 3 litres, sous la soupape de la soupape de vidange (X) ;
- Utilisez une pièce de monnaie ou une clé Allen pour dévisser le capuchon de la soupape de vidange (X). Vous pouvez également dévisser le capuchon en utilisant le couvercle du réservoir de chauffage de l'eau ;
- Retirez le capuchon de la soupape de vidange d'un mouvement fort et attendez à ce que le réservoir de chauffage de l'eau soit complètement vide.

FR

1.13. Nettoyage et décalcification chaudière

La décalcification de la chaudière doit être effectuée périodiquement; il est conseillé de l'effectuer au moins une fois tous les 3 mois.

- effectuer la procédure de vidange de la chaudière, voir paragraphe 1.12;
- introduire et fixer le bouchon de vidange eau chaudière;
- introduire de l'eau avec de la solution désinfectante pour machines à café (suivre les instructions reportées sur la boîte du décalcifiant);

- laisser agir la solution pendant le temps indiqué dans les instructions de la solution;
- effectuer la vidange de la solution à l'intérieur de la chaudière. voir paragraphe 1.12.
- rincer abondamment avec de l'eau en effectuant des remplissages et des vidanges de la chaudière, voir paragraphe mise en service et 1.12;



1.14. Remise à zéro du capteur de température

Attention : l'Appareil est équipé d'un bouton de REMISE A ZERO pour le capteur de température dans le distributeur.

Remarque : Si l'appareil est arrêté par le capteur de température, il est nécessaire de verser le chocolat et de nettoyer tous les éléments de l'appareil avant de le redémarrer.

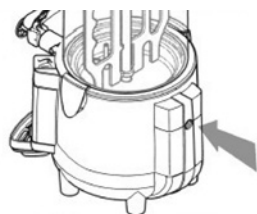
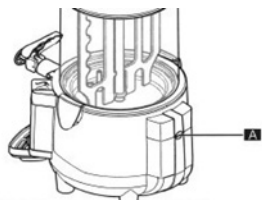

Attention : avant de remettre à zéro le capteur de température, arrêtez l'appareil en utilisant l'interrupteur approprié et déconnectez l'appareil de l'alimentation électrique, puis laissez-le refroidir complètement.

Utilisez un outil approprié (non inclus) pour dévisser et retirer la vis de protection :

Appuyez sur le bouton qui se trouve à l'intérieur de l'appareil pour le réinitialiser.

FR

1.15. Entretien périodique

Un technicien qualifié doit effectuer une révision périodique de l'appareil (au moins une fois par an). Cette révision périodique permet de vérifier que tous les composants installés et l'appareil lui-même présentent un haut niveau de sécurité.

Toutes les pièces usées doivent être remplacées par des pièces de rechange originales.

Il est interdit d'utiliser l'appareil même si un seul élément est endommagé ou usé. Il est interdit d'effectuer un entretien périodique par l'utilisateur.



Problème - Cause - Remède

Problème	Cause	Remède
Le distributeur ne chauffe pas	Manque de tension	Assurez-vous que la fiche soit bien enfoncée dans la prise
	Interrupteur principal (6) est dans la position OFF	Mettez l'interrupteur principal en position ON
	Capteur de température activé	Remettez à zéro le capteur de température conformément aux instructions dans la section 6.1.
	Régulateur de température (7) fixé à 0°C	Réglez le régulateur de température (7) à la température requise
Le batteur ne tourne pas	Manque de tension	Assurez-vous que la fiche est bien enfoncée dans la prise
	L'axe moteur n'est pas dans son logement	Retirez l'axe puis remettez-le en place, voir rubr. 1.8.
	Problèmes du démarreur	Contactez le service d'assistance technique
	Interrupteur général sur (0)	Appuyez sur l'interrupteur général
Le robinet perd	Robinet mal installé	Videz le distributeur et remontez le robinet, voir rubr. 1,4.
	L'orifice par où sort le chocolat et le joint sont sales	Videz le distributeur. Nettoyez bien tout le robinet puis remontez-le, voir rubr. 1.4.
	Le joint d'étanchéité doit être remplacé	Contactez le service d'assistance technique
De l'eau sort de la cuve niveau	La température est trop élevée	Diminuer la température
	Le joint d'étanchéité de l'indicateur de niveau doit être remplacé	Contactez le service d'assistance technique
	Le niveau d'eau dépasse le repère MAX quand la machine est à température ambiante	Laissez la machine se refroidir et videz la chaudière pour atteindre le niveau indiqué
Du produit sort de la base du récipient transparent	Récipient mal installé	Démontez puis remontez le récipient, voir les instructions, rubr. 1.3.
	Le joint d'étanchéité doit être remplacé	Contactez le service d'assistance technique
Blocage de la température	Capteur de température activé	Débranchez la fiche de la prise électrique et laissez l'appareil refroidir complètement. Ensuite Remettez à zéro le capteur de température conformément à la section 1.14

Si vous ne trouvez pas la cause du problème de votre machine dans cette table ou si le remède proposé ne résout pas le problème, contactez un technicien spécialisé.



Nous reportons ci-après les caractéristiques techniques

Modèle	274125	274149
Dimensions	P: 410mm x L: 280mm x A: 460mm	P: 410mm x L: 280mm x A: 580mm
Poids (réservoir vide)	7.3 kg	8 kg
Puissance maximale absorbée (W)	1006 W	
Tension d'exercice (V)	220-240V~ 50Hz	
Température ambiante de fonctionnement	Min. 10°C [50°F], Max. 32°C [89.6°F]	
Nombre de réservoirs	1	
Capacité des réservoirs d'eau (l)	5 Liters	10 Liters
Bruit	<< 70 dB	
Classe	I	
Réglage de la température	65°C to 85°C	

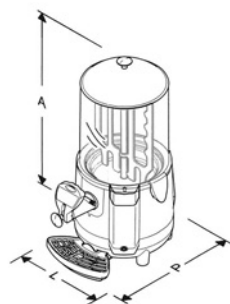

Note : les caractéristiques techniques sont sujettes à une modification sans préavis.

Schéma électrique

Alimentation : 220-240V~

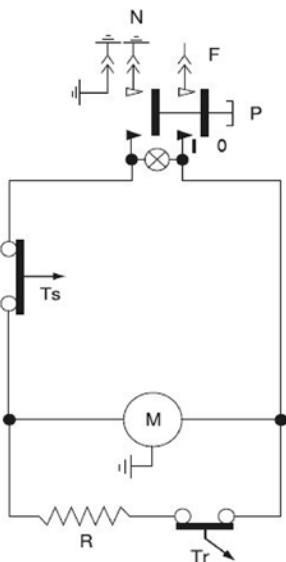

Item	Description
P	Interrupteur principal
Ts	Capteur de température
M	Moteur de l'agitateur
Tr	Régulateur de température
R	Élément de chauffage

Garantie

Tout vice ou toute défaillance entraînant un dysfonctionnement de l'appareil qui se déclare dans les 12 mois suivant la date de l'achat sera éliminé à titre gratuit ou l'appareil sera remplacé par un appareil nouveau si le premier a été dûment exploité et entretenu conformément aux termes de la notice d'exploitation et s'il n'a pas été indûment exploité ou de manière non conforme à sa destination. La présente stipulation ne porte pas de préjudice aux autres droits de l'utilisateur prévus par les dispositions légales. Dans le cas où l'appareil est donné à la réparation ou doit être remplacé

dans le cadre de la garantie, il y a lieu de spécifier le lieu et la date de l'achat de l'appareil et produire un justificatif nécessaire (par ex. facture ou ticket de caisse).

Conformément à notre politique d'amélioration permanente de nos produits, nous nous réservons le droit d'introduire sans avertissement préalable des modifications à l'appareil, à l'emballage et aux caractéristiques techniques précisées dans la documentation.

Élimination et protection de l'environnement

En cas de retrait du produit de l'exploitation l'appareil ne peut pas être jeté avec d'autres déchets ménagers. L'utilisateur est responsable de la remise de l'équipement au point de collecte approprié pour l'équipement usagé. Le non-respect des dispositions ci-dessus peut entraîner les pénalités conformément à la réglementation applicable en matière d'élimination des déchets. La collecte sélective et le recyclage des équipements usagés contribuent à la conservation des ressources na-

turelles et assurent un recyclage sans danger pour la santé et l'environnement. Pour plus d'informations sur les endroits de collecte des équipements usagés pour le recyclage, contactez la société de collecte des déchets locale. Le producteur et l'importateur ne sont pas responsables du recyclage et du traitement des déchets d'une manière respectueuse de l'environnement directement et dans le système public.



Gentile cliente,

grazie per aver acquistato questo apparecchio Hendi. Ti invitiamo a leggere queste istruzioni per l'uso con attenzione prima di collegare l'apparecchio al fine di evitare danni dovuti a uso improprio. Ti invitiamo inoltre a prestare particolare attenzione alle precauzioni di sicurezza.

Precauzioni di sicurezza

- L'uso scorretto e improprio dell'apparecchio possono danneggiare seriamente l'apparecchio e ferire gli utenti.
- Cet appareil est destiné pour des buffets et à un usage domestique.
- L'apparecchio può essere utilizzato solo per lo scopo per cui è stato concepito e progettato. Il produttore non è responsabile di eventuali danni provocati da uso scorretto ed improprio.
- Tenere l'apparecchio e la spina elettrica lontani da acqua ed altri liquidi. Nel caso improbabile che l'apparecchio cada in acqua, staccare immediatamente la spina dalla presa e fare ispezionare l'apparecchio da un tecnico certificato. L'inosservanza delle presenti istruzioni può dare luogo a situazioni pericolose
- Non provare mai ad aprire l'involucro dell'apparecchio da soli.
- Non inserire oggetti nell'involucro dell'apparecchio.
- Non toccare la presa con le mani bagnate o umide.
-  **Pericoli di scosse elettriche!** Non tentare di riparare l'apparecchio da solo. Eventuali difetti e malfunzionamenti devono essere rimossi soli da personale qualificato.
- **Non usare l'apparecchio danneggiato!** L'apparecchio difettoso deve essere immediatamente scollegato dalla rete e contattare il rivenditore.
- **Attenzione:** Non immergere parti elettriche in acqua o altri liquidi. Non mettere l'apparecchio sotto l'acqua corrente.
- Controllare regolarmente se la spina e il cavo di alimentazione non sono danneggiati. La spina o il cavo danneggiati trasmettere al servizio o alla persona qualificare per riparare, per evitare eventuali pericoli e lesioni.
- Assicurarsi che il cavo di alimentazione non è in contatto con oggetti appuntiti o caldi. Tenere il cavo lontano da fiamme libere. Per scollegare la spina dalla presa, tirare sempre la spina, mai il cavo.
- Proteggere il cavo di alimentazione (o di estensione) per la sconnessione accidentale dalla presa. Disporre il cavo in modo per evitare lo slittamento accidentale.
- Sorvegliare l'apparecchio continuamente durante l'uso.
- Attenzione! Se la spina è inserita nella presa, l'apparecchio è considerato come collegato.
- Prima di rimuovere la spina dalla presa, spegnere l'apparecchio!
- Non trasportare l'apparecchio tenendo il cavo di alimentazione.
- Non utilizzare qualsiasi accessorio che non è stato fornito con l'apparecchio.
- L'apparecchio deve essere collegato ad una presa con tensione e frequenza indicate sulla targhetta.
- Inserire la spina nella presa situata in un punto facilmente accessibile in modo che in

IT



caso di guasto sia possibile scollegare immediatamente l'apparecchio. Per spegnere completamente l'apparecchio, scollegarlo dalla presa di corrente. Per questo staccare la spina che si trova sull'estremità del cavo di alimentazione.

- Prima di scollegare la spina, ricordarsi sempre di spegnere l'apparecchio!
- Non usare gli accessori non raccomandati dal produttore. L'uso di accessori non raccomandati può creare i rischi per l'utente e provocare i danni all'apparecchio. Usare unicamente solo pezzi ed accessori originali.
- L'installazione elettrica deve soddisfare le normative nazionali e locali applicabili. Questo apparecchio non è destinato all'uso da parte di persone (inclusi i bambini) con capacità fisiche, sensoriali o mentali ridotte, o senza esperienza e conoscenza.
- Non permettere ai bambini di utilizzare l'apparecchio.
- Tenere l'apparecchio con il cavo fuori dalla portata dei bambini.
- Non permettere ai bambini di giocare con l'apparecchio.
- Scollegare l'apparecchio dalla rete se esso deve essere lasciato incustodito e prima del montaggio, dello smontaggio o della pulizia.
- Non lasciare l'apparecchio incustodito durante l'utilizzazione.

Norme di sicurezza speciali

- Questo apparecchio è destinato esclusivamente al riscaldamento del cioccolato e produce bevande a base di cioccolata calda a buffet e per uso domestico. L'apparecchio NON è ADATTO per riscaldare altri liquidi o per preparare l'acqua bollente.
- L'apparecchio deve essere utilizzato da personale specializzato, ad esempio per il personale di cucina o di bar.
- Utilizzare l'apparecchio solo in conformità con le istruzioni.
- Lasciare almeno 25 cm di spazio intorno all'apparecchio o su di esso per garantire una ventilazione adeguata.
- Riempire il recipiente di riscaldamento di acqua (12) con acqua fredda e fresca. Versare l'acqua lentamente fino a raggiungere il livello massimo (simbolo "MAX") sulle serbatoio di riscaldamento di acqua.
- **Attenzione!** Non utilizzare mai l'apparecchio senza acqua nel recipiente (12) per non provocare danni al riscaldatore.
- **Attenzione!** Non riempire mai il contenitore (2) sopra il livello massimo (indicato: "-MAX LEVEL-").
- **Attenzione!** Non rimuovere il coperchio del recipiente (1) durante il funzionamento dell'apparecchio. Una volta aperto, il vapore caldo uscirà dall'interno. Vi è il rischio di ustioni.
-  **Rischio di ustioni!** Non toccare l'apparecchio durante il funzionamento.
- Tenere lontano da superfici calde e fiamme libere. Mettere l'apparecchio su una superficie piana, stabile, pulita e resistente al calore e asciutta.
- Lavare e asciugare l'apparecchio e i suoi accessori prima di collegarlo alla rete elettrica e di usarlo.
- Lasciare raffreddare l'apparecchio fuori dalla portata dei bambini prima di pulirlo o conservarlo.



- Non spostare l'apparecchio durante il suo funzionamento se all'interno c'è il cioccolato caldo.
- **Attenzione!** Per evitare danni all'apparecchio durante lo spostamento o il sollevamento prenderlo dal basso.

Destination de l'appareil

- Cet appareil est destiné pour des buffets et à un usage domestique.
- L'apparecchio è progettato esclusivamente per riscaldare la cioccolata e produrre bevande a base di cioccolata calda. Non adatto per altri alimenti. L'utilisation de l'appareil à d'autres fins peut entraîner des dommages ou des blessures.
- L'utilisation de l'appareil à d'autres fins sera considérée comme une utilisation inappropriée. L'utilisateur sera seul responsable de l'utilisation incorrecte de l'appareil.

Messa a terra

La cioccolatiera è l'apparecchio della I classe di protezione e deve essere messo a terra.

La messa a terra riduce il rischio di scosse elettriche grazie al cavo evacuante il corrente elettrico.

L'apparecchio è dotato di un cavo con una messa a terra. Non inserire la spina nella presa di corrente se l'apparecchio non è stato correttamente installato o messo a terra.

Descrizione macchina

Utilizzo della macchina

La macchina ad uso professionale da Voi acquistata, è idonea per la produzione di cioccolate calde.

IT

Componenti Principali

I componenti principali che costituiscono la macchina sono:

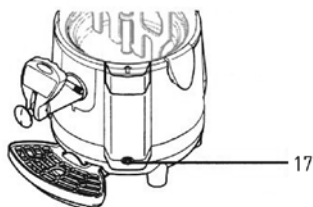
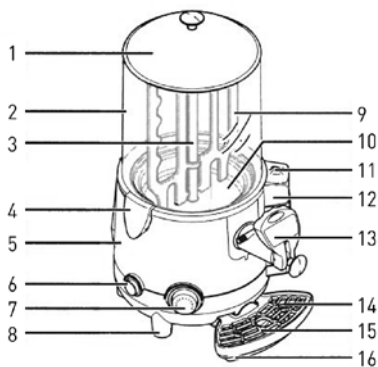

1. Coperchio del recipiente
2. Contenitore (5 l - apparecchio nr 274125, 10 l - apparecchio nr 274149)
3. Rotore di miscelazione
4. Incastro della ciotola x 2
5. Corpo dell'apparecchio
6. Interruttore principale
7. Regolatore di temperatura (°C)
8. Piedi
9. Agitatore
10. Fondo del contenitore
11. Coperchio del recipiente di riscaldamento dell'acqua
12. Recipiente di riscaldamento dell'acqua
13. Dosatore (rubinetto)
14. Indicatore di livello massimo della vasca di raccogli gocce
15. Griglia della vasca di raccogli gocce
16. Vasca di raccogli gocce
17. Tappo di scarico del recipiente di riscaldamento dell'acqua.



Funzionamento

Avviamento

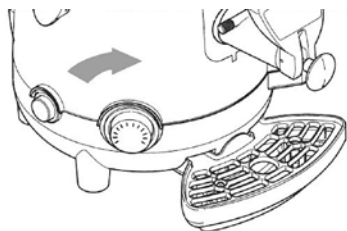
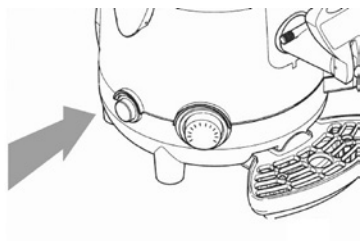
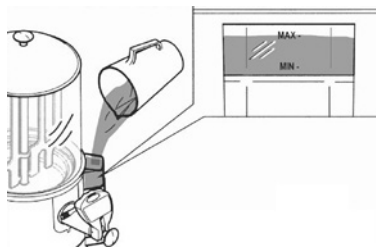
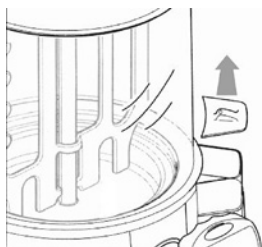

Per avviare l'apparecchio, seguire le seguenti istruzioni:

Assicurarsi che l'interruttore principale (6) è in posizione OFF;

Rimuovere il coperchio del recipiente (1)

Riempire il recipiente (12) con l'acqua utilizzando il contenitore con l'indicazione di livello di acqua fino a quando l'acqua raggiunge il livello massimo sul contenitore "- MAX-".

Attenzione: versare lentamente l'acqua nel recipiente di riscaldamento dell'acqua e verificare ogni pochi secondi se l'acqua non ha raggiunto il livello massimo e se il recipiente è stabile.

Al primo utilizzo dell'apparecchio il recipiente deve essere totalmente riempito con acqua, allora si deve versare circa 3,5 l di acqua.

Sollevare il coperchio del contenitore (1) e versare il cioccolato nel contenitore (2).

- Non riempire mai il contenitore (2) sopra il livello massimo (indicato sul contenitore come: "...- MAX LEVEL-").
- Dopo aver versato il cioccolato nel contenitore, mettere di nuovo il coperchio.
- Quindi collegare la spina ad una presa elettrica adeguata.
- Premere l'interruttore principale, (6) per avviare l'apparecchio, la miscelazione di cioccolato è iniziata:
La spia verde accesa: l'apparecchio non è avviato
La spia verde non è accesa: l'apparecchio è spento.
- Impostare la temperatura desiderata utilizzando il regolatore (7) per riscaldare il cioccolato nel contenitore (2).

Attenzione: L'apparecchio è dotato del pulsante RESET per un sensore di temperatura nella cioccolatiera. Se il sensore spegne l'apparecchio, si deve premere il pulsante RESET per riavviarlo (vedere il punto 1.14).



Erogazione del prodotto

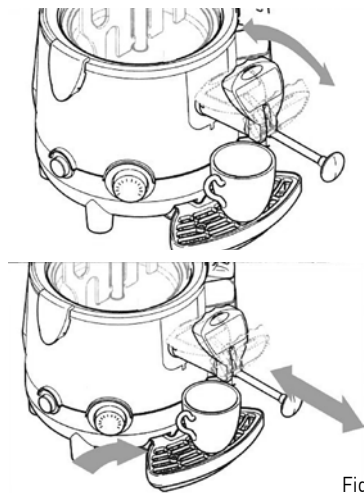

Fig. 1

Attenzione! Il cioccolato distribuita dall'apparecchio è molto caldo. Vi è il rischio di ustioni.

Per versare il cioccolato caldo dall'apparecchio, seguire le seguenti istruzioni:

Si raccomanda di mantenere una leva in una posizione deflessa al massimo per facilitare il versamento del liquido con una velocità appropriata.

Mettere una tazza sotto il rubinetto:

- Utilizzare la leva nel rubinetto (la distribuzione del cioccolato è ha luogo nel momento di spingere o di tirare la leva) fino al momento che la tazza sarà riempita di quantità corrispondente di cioccolato;
- Rilasciare lentamente la leva del rubinetto fino a quando la leva ritorna alla sua posizione originale (il rubinetto chiuso).
- Se il cioccolato caldo è versato troppo lentamente, si raccomanda di spingere al massimo la leva; per rimuovere le sostanze bloccate nel dosatore, tirare e spingere qualche volta la leva senza spingere l'apparecchio (vedere la fig. 1).



Attenzione! Rischio di ustioni! Durante il funzionamento dell'apparecchio non toccare il coperchio del contenitore (1) o il contenitore (2) perché sono molto caldi. Il coperchio del contenitore (1) deve essere sempre sollevato per la maniglia.

Pulizia e manutenzione

La pulizia e la manutenzione della macchina deve essere eseguita con l'interruttore generale sulla posizione -OFF- e con la spina disinserita dalla presa di corrente.

Attenzione: ogni qualvolta si effettua il riempimento della vasca con qualsiasi tipo di prodotto (prodotto alimentare o elemento sanitizzante), assicurarsi che sia presente l'asta agitatore.

Attenzione: prima d'eseguire qualsiasi operazione di pulizia, lasciare raffreddare la macchina in modo adeguato.

Attenzione: è assolutamente vietato l'utilizzo di spugne abrasive e/o metalliche per la pulizia della macchina e dei suoi componenti; utilizzare esclusivamente un panno umido e/o una spugnetta non abrasiva durante le suddette operazioni.

Attenzione: utilizzare lo scovolino, dato in dotazione, solamente per pulire il canale di collegamento tra vasca e rubinetto (vedi paragrafo 7.5 figura 25) e non utilizzarlo per altri componenti.

Prima d'eseguire qualsiasi operazione inerente la pulizia e la manutenzione della macchina, indossare le protezioni personali (guanti, occhiali, ecc.) che sono stabilite dalle normative di sicurezza vigenti nel paese d'utilizzo della macchina.

Nell'effettuare i lavori di Pulizia o Manutenzione, applicare quanto di seguito descritto:

- indossare guanti antinfortunistici di protezione;
- non utilizzare solventi e materiali infiammabili;
- non utilizzare spugne abrasive e/o metalliche per la pulizia della macchina e dei suoi componenti;
- prestare attenzione a non disperdere nell'ambiente liquidi;

- non lavare i componenti della macchina nella lavastoviglie;
- non utilizzare un forno convenzionale e/o a microonde per asciugare parti della macchina;
- non immergere la macchina nell'acqua;
- non spruzzare sulla macchina getti d'acqua diretti;
- per la pulizia utilizzare esclusivamente acqua tiepida e un sanizzante a base di ipoclorito di sodio diluito in acqua per ottenere una concentrazione di cloro attivo dello 0,02%;
- alla fine dei lavori, ripristinare e fissare correttamente tutte le protezioni e i ripari rimossi o aperti.

La pulizia e la sanitizzazione sono operazioni che si devono compiere abitualmente con la massima

cura per garantire la qualità della produzione ed in rispetto delle norme igieniche necessarie.

La pulizia e la sanitizzazione di ogni vasca per cambio prodotto deve essere eseguita almeno ogni 2 giorni e in ogni caso nel rispetto delle norme igieniche vigenti nel paese d'utilizzo. Queste operazioni devono essere eseguite più frequentemente nel caso in cui le caratteristiche del prodotto utilizzato lo richiedano; per maggiori dettagli consultare il fornitore del prodotto.

I materiali metallici, i materiali plastici, le gomme usate nella costruzione di dette parti e la loro particolare forma agevolano la pulizia, ma non impediscono la formazione di batteri e muffe in caso di pulizia insufficiente.

1.1. Procedura di pulizia e sanitizzazione

Nell'effettuare i lavori di Pulizia e Sanitizzazione, applicare quanto di seguito descritto:

- svuotare il prodotto dalla vasca, (vedi paragrafo 1.2);
- rimuovere la vasca dalla macchina, (vedi paragrafo 1.3);
- rimuovere il rubinetto dalla macchina, (vedi paragrafo 1.4);
- effettuare la pulizia della pentola, (vedi paragrafo 1.5);
- smontare il rubinetto, precedentemente rimosso dalla macchina, (vedi paragrafo 1.6);
- effettuare il lavaggio e la sanitizzazione dei componenti della macchina, (vedi paragrafo 1.7);
- rimontare la vasca sulla macchina, (vedi paragrafo 1.8.1);

- pulire mediante un panno umido e/o spugna non abrasiva imbevuta di prodotto sanizzante il raccordo del rubinetto;
- riassemblare il rubinetto, (vedi paragrafo 1.8.2);
- montare il rubinetto sulla macchina, (vedi paragrafo 1.8.3);
- effettuare la procedura di sanitizzazione della parte interna, (vedi paragrafo 1.9);
- effettuare la pulizia della vasca raccogli gocce, (vedi paragrafo 1.10)
- effettuare la pulizia del coperchio vasca mediante un panno umido e/o una spugna non abrasiva, (vedi paragrafo 1.11).
- svuotare la caldaia, (vedi paragrafo 1.12);
- effettuare la pulizia e la decalcificazione della caldaia, (vedi paragrafo 1.13);



1.2. Svuotamento vasca



Prima di procedere con la pulizia della vasca è necessario svuotarla del prodotto.

Con la macchina accesa, svuotare la vasca da tutto il prodotto che è presente all'interno, agendo sulla leva del rubinetto.

Riempire la vasca d'acqua e posizionare il termostato a 50°C (122°F); far funzionare l'apparecchio per 15/20 minuti minimo; aumentando questo tempo vengono sbloccati tutti i vari residui di prodotto che restano attaccati alle pareti della vasca.

Svuotare l'intero contenuto della vasca agendo sulla leva del rubinetto.

Attenzione: il prodotto che viene erogato ha una temperatura elevata; pericolo di scottature.

1.3. Smontaggio vasca

Attenzione: prima di procedere con lo smontaggio della vasca, assicurarsi che l'interruttore generale sia spento, scollegare la spina dalla presa di corrente e che la macchina sia raffreddata in modo adeguato.

É vietato smontare la vasca se al suo interno è presente il prodotto o un qualsiasi altro liquido.

Lo smontaggio della vasca e dei suoi componenti è fondamentale per la corretta pulizia e sanificazione della macchina.

Per smontare correttamente una vasca procedere come segue:

- Togliere il coperchio;
- Sfilare l'agitatore verso l'alto mantenendolo in asse con l'asta centrale fino al raggiungimento dell'asola inferiore dell'agitatore stesso con il perno di rotazione;

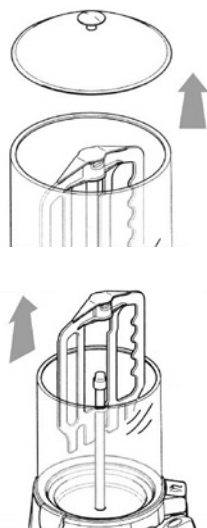

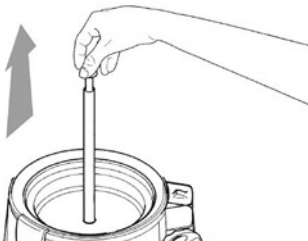
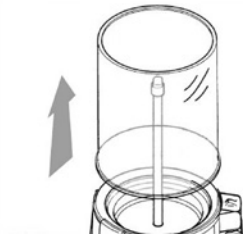
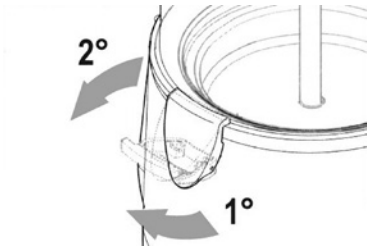

- Inclinare e sfilare verso l'alto l'agitatore, come indicato in figura, per la rimozione completa;

- Le maniglie aggancio vasca, come illustrato in figura, per liberare la vasca dal corpo macchina:

- Disimpegnare la vasca dal corpo macchina facendo leva con 2 dita sulla parte fissa in acciaio dell'asta di rotazione dell'agitatore (A) e con le altre dita sul bordo esterno della vasca (B). Aumentare gradualmente la trazione fino a quando la vasca non è stata disimpegnata dalla sua sede;

- Con entrambe le mani, sfilare verso l'alto la vasca;

- Con una mano, sfilare verso l'alto, l'albero agitatore avendo cura di afferrarlo dal perno di rotazione;



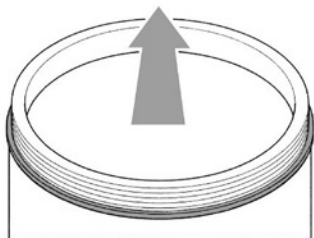

- Posizionare la vasca su una superficie piana ed utilizzare entrambe le mani per rimuovere la guarnizione sfilandola verso l'alto, come indicato dalla freccia.

1.4. Rimozione rubinetto

È vietato smontare il rubinetto se all'interno della vasca è presente il prodotto o un qualsiasi altro liquido.

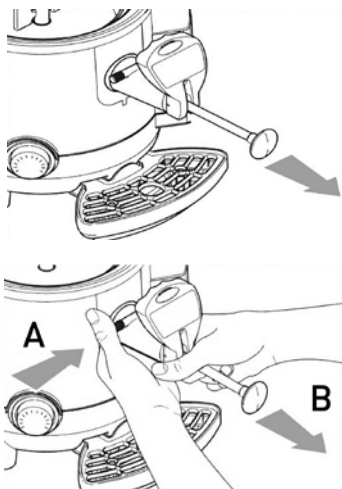

- Per smontare il rubinetto procedere come segue:
- portare l'asta in posizione di massima estrazione;
 - Premere con forza l'albero (A) e rimuovere il rubinetto (B) utilizzando le due mani, come mostrato nella figura;

1.5. Pulizia pentola



È necessario rimuovere tutti i componenti che sono assemblati sulla pentola.

- Rimuovere il prodotto residuo nella vasca, vedi paragrafo 1.2;
- rimuovere la vasca dalla macchina, vedi paragrafo 1.3;
- rimuovere il rubinetto dalla macchina, vedi paragrafo 1.4;
- pulire tutta la superficie della pentola mediante un panno umido o una spugna non abrasiva;
- Pulire l'apertura di uscita che collega il contenitore con il rubinetto utilizzando la spazzola (non fornita), come mostrato nella figura;

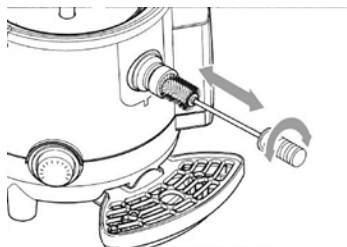



- Rimontare il rubinetto;
- Introdurre un po' di acqua all'interno della pentola;
- fare fuoriuscire tutta l'acqua all'interno della pentola mediante il rubinetto, in modo da eliminare anche piccoli residui di prodotto eventualmente rimasti all'interno del canale di erogazione.

1.6. Smontaggio rubinetto

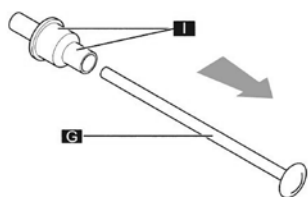
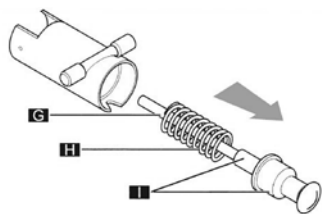
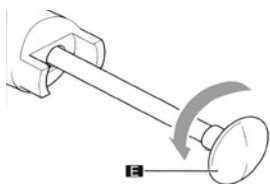
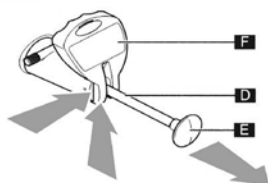
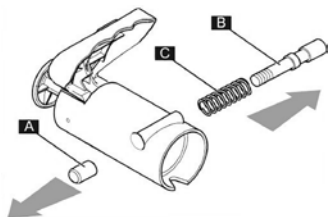

Per una più accurata pulizia della parte interna del rubinetto, smontarlo come segue:

- eseguire la rimozione del rubinetto, secondo la procedura riportata nel relativo paragrafo 1.4;
- posizionare il rubinetto su una superficie piana e pulita, dopodichè svitare e rimuovere la vite (A) di fissaggio del pulsante alla macchina sfilando dalla sede il perno (B) con la relativa molla (C);
- tirare completamente l'asta (D) dal pomello (E) e contemporaneamente spingere la leva (F) dal basso verso l'alto, fino ad estrarla dalle guide, come illustrato in figura;
- svitare il pomello (E) ruotandolo in senso antiorario, tenendo ferma l'asta;
- sfilare l'asta (G) e la molla (H) dal corpo rubinetto (l'assieme perno/guarnizione (I) usciranno unitamente all'asta);

- sfilare l'asta (G) dall'assieme perno/guarnizione (I);



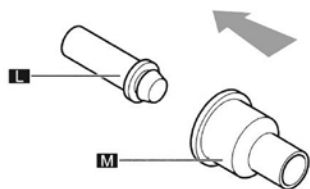

- smontare (tirandolo) il perno (L) dalla guarnizione (M).

1.7. Lavaggio e sanitizzazione componenti

Tutti i componenti precedentemente smontati (rubinetto, agitatore, asta agitatore, guarnizione e vasca) devono essere accuratamente lavati e sanitizzati.

Per eseguire correttamente questa procedura procedere come segue:

- Riempire un recipiente con detergente ed acqua calda a 50-60°C (122-140°F);
- Lavare i componenti smontati con la soluzione detergente;
- Risciacquare con acqua calda;
- Riempire un altro recipiente con una soluzione sanizzante a base di ipoclorito di sodio diluito in acqua per ottenere una concentrazione di cloro attivo dello 0,02%;
- Immergere i componenti smontati nella soluzione sanizzante;
- Lasciare i componenti all'interno del recipiente con la soluzione sanizzante per circa 30 min;
- Risciacquare con acqua pulita;
- Effettuare la pulizia del coperchio vasca, (vedi paragrafo 1.11);
- Porre i componenti su un piano pulito e asciugarli.

1.8. Assemblaggio componenti lavati

Tutti i componenti lavati e sanitizzati devono essere riassemblati con cura e successivamente montati sulla macchina, seguendo le relative procedure.

1.8.1. Assemblaggio vasca

Attenzione: verificare il corretto montaggio della guarnizione; un errato montaggio della guarnizione provoca la fuoriuscita del prodotto; pericolo di scottature!



Prima di procedere con il montaggio della vasca sulla macchina, si deve verificare che la guarnizione sia correttamente posizionata.

- Mostrata una guarnizione correttamente posizionata; questa aderisce in modo uniforme su tutto il bordo della vasca.
- Mostrata una guarnizione montata in modo errato; in questo caso la guarnizione NON aderisce perfettamente su tutto il bordo della vasca.

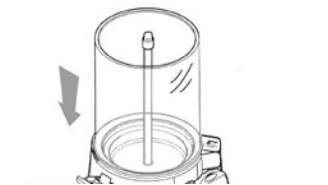

- Rimontare la vasca nella propria sede, spingendo verso il basso con forza, dopo aver inumidito la guarnizione di tenuta con acqua;

NON USARE GRASSO O VASELINA.

Attenzione: verificare il corretto montaggio della vasca sulla macchina; un errato montaggio della vasca provoca la fuoriuscita del prodotto; pericolo di scottature!

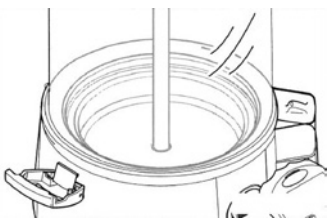

- Mostrata una vasca montata correttamente; questa aderisce in modo uniforme su tutto il bordo della macchina.

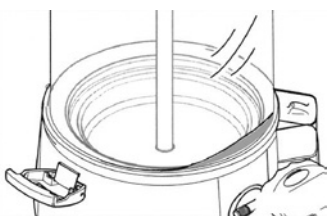

- Mostrata una vasca montata in modo errato; in questo caso la vasca NON aderisce perfettamente su tutto il bordo della macchina.

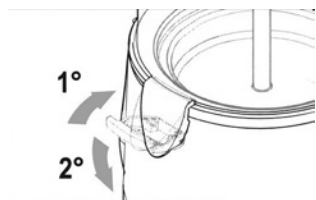

- Fissare la vasca al corpo macchina mediante le maniglie aggancio vasca, come illustrato in figura;



- Inserire l'albero agitatore nella propria sede;

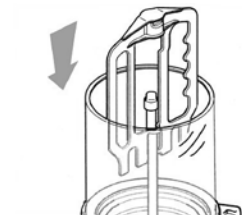

- Inserire l'agitatore nella propria sede, con procedura inversa descritta all'interno del paragrafo 1.3.



1.8.2. Assembla gio rubinetto

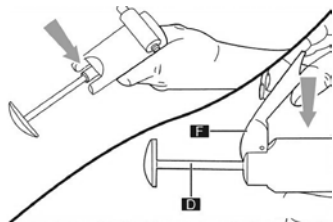

Per assemblare il rubinetto,effettuare in senso inverso tutti i passaggi di smontaggio illustrati in precedenza.

Per il montaggio della leva (F) spingere l'asta (D) dalla parte interna fino alla fuoriuscita delle guide; successivamente inserire la leva (F) e rilasciare lentamente l'asta (D).

1.8.3. Montaggio rubinetto

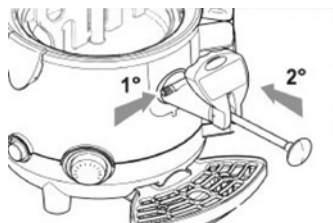

Per rimontare correttamente il rubinetto procedere come segue:

- tenere premuto il pulsante assicurandosi che l'asta sia completamente estratta;
- introdurre il rubinetto nell'apposita sede spingendo fino a che il pulsante non ritorni nella posizione iniziale.

1.9. Sanizzazione parte interna

Attenzione: il regolatore di temperatura (7) deve essere spento (OFF).

Operare come segue:

- preparare la soluzione sanizzante (vedi paragrafo 1.7);
- riempire la vasca con la soluzione sanizzante;

- lasciare agire la soluzione per circa 30 min;
- svuotare la vasca dal sanizzante;
- successivamente si deve proseguire con un opportuno risciacquo della vasca e della parte interna per eliminare i residui di sanizzante.

1.10. Pulizia vasca raccogli gocce

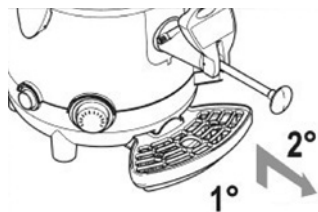

Giornalmente si deve procedere con lo svuotamento e la pulizia della vaschetta raccogli gocce.

Nota: la vaschetta deve essere svuotata e pulita ogni qualvolta si solleva il galleggiante rosso installato nella griglia; ciò per evitare la fuoriuscita del liquido.

- sollevare la vaschetta con la griglia ed estrarla dalla propria sede tirandola verso l'esterno;
- lavare la vaschetta e la griglia separatamente con acqua tiepida; asciugare tutti i componenti;
- riposizionare la griglia sopra la vaschetta;
- inserire la vaschetta nella sua sede e premerla verso il basso per renderla solidale con la macchina.

1.11. Pulizia coperchio vasca



- Rimuovere il coperchio vasca dalla macchina;
- Pulire la superficie mediante un panno umido e/o spugna non abrasiva imbevuta di sanificante;
- Risciacquare abbondantemente con acqua.

1.12. Svuotamento del recipiente di riscaldamento dell'acqua

Attenzione: durante lo svuotamento del recipiente (12) l'apparecchio deve essere scollegato dalla rete elettrica.

Attenzione! Il recipiente di riscaldamento dell'acqua può essere svuotato quando il contenitore è vuoto e la macchina è completamente raffreddata. Non usare mai acqua versata dal recipiente per gli scopi alimentari.

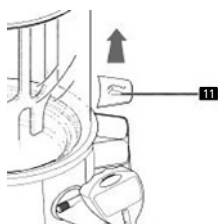

Per svuotare il recipiente seguire le seguenti istruzioni:

- Scollegare la spina dalla presa elettrica;
- Rimuovere la vasca di raccogli gocce come descritto nel punto 1.8;
- Rimuovere il coperchio del recipiente di riscaldamento dell'acqua (11);



- Posizionare l'apparecchio su una superficie piana con il recipiente (12) rivolto verso il bordo esterno della superficie sulla quale l'apparecchio è stato posizionato.;
- Posizionare il recipiente (B) di una capacità superiore a 3 litri sotto il tappo della valvola di svuotamento (X);
- Utilizzare una moneta o chiave a brugola per svitare il tappo della valvola di svuotamento (X). Si può anche svitare il tappo utilizzando il coperchio del recipiente di riscaldamento dell'acqua;

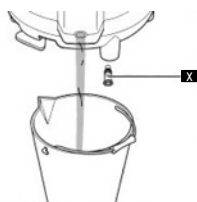

- Rimuovere il tappo della valvola di svuotamento facendo un movimento potente e aspettare che il recipiente di riscaldamento dell'acqua sarà completamente svuotato.



1.13. Pulizia e decalcificazione caldaia

La decalcificazione della caldaia deve essere effettuata periodicamente; si consiglia almeno una volta ogni 3 mesi.

- Effettuare la procedura di svuotamento della caldaia, vedi paragrafo 1.12;
- Inserire e fissare il tappo svuotamento acqua caldaia;
- Introdurre acqua più soluzione decalcificante per macchine da caffè (seguire le istruzioni riportate sulla confezione del decalcificante);

- Lasciare agire la soluzione per il tempo indicato dalle istruzioni della soluzione stessa;
- Effettuare lo svuotamento della soluzione all'interno della caldaia, vedi paragrafo 1.12.
- Effettuare un abbondante risciacquo con acqua effettuando riempimenti e svuotamenti della caldaia, vedi paragrafo Avviamento e 1.12;

1.14. Reset del sensore di temperatura

Attenzione: L'apparecchio è dotato del pulsante RESET per un sensore di temperatura nella cioccolatiera.

Nota: dopo aver spento dell'apparecchio dal sensore di temperatura, è necessario versare il cioccolato e pulire tutti gli elementi dell'apparecchio prima di riavviarlo.

Nota: prima di resettare il sensore di temperatura, spegnere l'apparecchio utilizzando un interruttore adatto e scollegare dalla fonte di alimentazione, poi lasciare l'apparecchio raffreddare completamente.

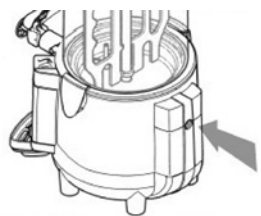
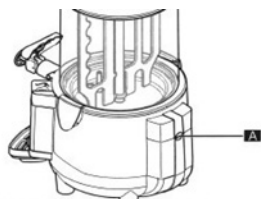

Utilizzare un utensile adeguato (non fornito) per svitare e rimuovere la vite di bloccaggio;

Premere il pulsante all'interno dell'apparecchio per resettarlo.

1.15. Manutenzione periodica

La macchina deve essere periodicamente, almeno una volta all'anno, verificata da un tecnico specializzato. Questa verifica periodica serve a mantenere alto il livello di sicurezza di tutti i componenti installati e della macchina stessa.

Nel caso un componente sia usurato, deve essere sostituito con un ricambio originale nuovo. L'utilizzo della macchina è vietato quando anche un solo componente sia difettoso o usurato. La manutenzione periodica è vietata all'operatore.

Problemi - Cause - Rimedi

Problemi	Cause	Rimedi
Non scalda	Manca tensione	Assicurarsi che la spina sia inserita correttamente nella presa Spostare l'interruttore in posizione ON
	Interruttore principale (6) è nella posizione OFF	Impostare l'interruttore principale nella posizione ON
	Sensore di temperatura avviato	Resettare il sensore secondo le istruzioni del punto 6.1.
	Regolatore di temperatura (7) impostato a 0°C	Impostare il regolatore (7) ad una temperatura desiderata
Agitatore non gira	Manca tensione	Assicurarsi che la spina sia inserita correttamente nella presa
	L'asta di trascinamento non è nella sede	Togliere l'asta di trascinamento e inserirla di nuovo correttamente come descritto nel paragrafo 1.8.
	Problemi al motorino	Rivolgersi all'assistenza
	Interruttore principale (6) è nella posizione OFF.	Premere l'interruttore generale
Il rubinetto perde	Non è montato correttamente	Svuotare la cioccolatiera e rimontarlo come descritto nel paragrafo 1.4.
	Il foro d'uscita ed il gommino sono sporchi	Svuotare la cioccolatiera e pulire bene l'intero rubinetto, rimontarlo come descritto nel paragrafo 1.4.
	La guarnizione di tenuta è da sostituire	Rivolgersi all'assistenza
Esce acqua da vaschetta livello	Temperature too high	Lower the temperature
	La guarnizione del tubo del livello deve essere sostituit	Contattare il personale di servizio
	Livello acqua sopra all'indicazione MAX quando la macchina è a temperatura ambiente	Lasciare raffreddare la macchina e svuotare la caldaia fino al raggiungimento del livello indicato
Esce il prodotto dalla base della vasca trasparente	La vasca non è montata correttamente	Svuotare la cioccolatiera, togliere la vasca e rimontarla secondo le istruzioni riportate nel paragrafo 1.3.
	La guarnizione di tenuta è da sostituire	Rivolgersi all'assistenza
Blocco della macchina	Sensore di temperatura avviato	Scollegare la spina dalla presa elettrica e lasciare l'apparecchio raffreddare completamente. Poi resettare il sensore di temperatura in conformità al punto 1.14.

Se le cause del malfunzionamento della macchina non sono elencate nella presente tabella o se i rimedi proposti non risolvono il problema, contattare un tecnico specializzato



Di seguito sono riportati i dati e le caratteristiche tecniche.

Modello	274125	274149
Dimensioni macchina	P: 410mm x L: 280mm x A: 460mm	P: 410mm x L: 280mm x A: 580mm
Peso (recipiente vuoto)	7.3 kg	8 kg
Potenza Massima Assorbita (W)	1006 W	
Tensione di funzionamento (V)	220-240V~ 50Hz	
Temperatura ambiente di	Min. 10°C (50°F), Max. 32°C (89.6°F)	
Numero vasche	1	
Capacità di ciascuna vasca acqua	5 Liters	10 Liters
Pressione sonora	<< 70 dB	
Classe	I	
Regolazione della temperatura	65°C to 85°C	

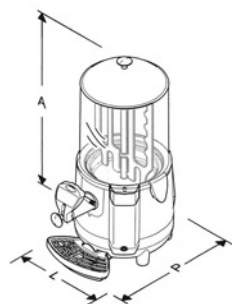

Attenzione: le specifiche tecniche sono soggette a modifiche senza preavviso.

SCHEMA ELETTRICO

Alimentazione: 220-240V~

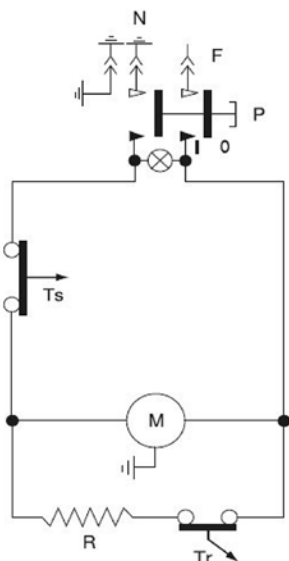

Item	Descrizione
P	Interruttore principale
Ts	Sensore di temperatura
M	Motore dell'agitatore
Tr	Regolatore di temperatura
R	Riscaldatore

Garanzia

Qualsiasi difetto che influenza la funzionalità del dispositivo che compaia entro un anno dall'acquisto sarà corretto a titolo interamente gratuito o con la sostituzione del prodotto che è stato utilizzato e sottoposto a manutenzione corretta seguendo le istruzioni, senza alcuna violazione. I diritti legali del cliente non sono assolutamente modificati. Nel caso in cui l'intervento di manutenzione o sostitu-

zione sia previsto nel periodo di validità della garanzia, precisare dove e quando si è acquistato il prodotto, possibilmente allegando lo scontrino.

In linea con la nostra politica di sviluppo continuo dei prodotti, ci riserviamo il diritto di modificare il prodotto, l'imballo e le specifiche di documentazione, senza notifica alcuna.

Smaltimento e protezione dell'ambiente

In caso di ritiro dell'apparecchiatura dal funzionamento il prodotto non può essere smaltito con altri rifiuti domestici. L'utente è responsabile della consegna dell'attrezzatura al punto di raccolta appropriato per l'attrezzatura usata. Il mancato rispetto delle disposizioni sopramenzionate può comportare l'imposizione di sanzioni in conformità con le normative vigenti in materia di smaltimento dei rifiuti. La raccolta e il riciclaggio selettivi di attrezzature usate contribuiscono alla conserva-

zione delle risorse naturali e garantiscono il riciclaggio in modo tale da non nuocere alla salute e all'ambiente. Per ulteriori informazioni sui luoghi di smaltimento delle apparecchiature usate per il riciclaggio, contattare la società locale di raccolta dei rifiuti. Il produttore e l'importatore non sono responsabili per il riciclaggio e il trattamento dei rifiuti in modo ecologico, sia direttamente che nel quadro del sistema pubblico.



Stimate client,

Vă mulțumim pentru achiziționarea acestui aparat Hendi. Vă rugăm să citiți cu atenția acest manual înainte de a conecta aparatul pentru evitarea defectării ca urmare a utilizării incorecte. Acordați o atenție deosebită regulilor de siguranță.

Reguli de siguranță

- Operarea incorectă și utilizarea necorespunzătoare a aparatului poate avaria grav aparatul și poate cauza răni oamenilor.
- Acest aparat este destinat uzului casnic și pentru bufet.
- Aparatul poate fi folosit doar în scopul pentru care a fost proiectat. Producătorul nu este răspunzător pentru orice avariere cauzată operării incorecte și a utilizării necorespunzătoare.
- Asigurați-vă că aparatul și ștecherul nu intră în contact cu apă sau alte lichide. În cazul în care aparatul este scăpat în apă, scoateți imediat ștecherul din priză și un tehnician autorizat trebuie să-l verifice. Dacă nu respectați aceste instrucțiuni, acest lucru poate cauza situații care vă pot pune viața în pericol.
- Nu încercați să deschideți singuri carcasa aparatului.
- Nu introduceți nici un fel de obiecte în carcasa aparatului.
- Nu atingeți ștecherul cu mâinile ude sau umede.
-  **Pericol de electrocutare!** Nu încercați să reparați singur/ă aparatul. În cazul unei defecțiuni, reparațiile vor fi efectuate întotdeauna numai de personal calificat.
- **Nu utilizați niciodată un aparat defect!** Deconectați aparatul de la priza electrică și contactați distribuitorul în cazul unei defecțiuni.
- **Avertisment!** Nu scufundați părțile electrice ale aparatului în apă sau în alte lichide. Nu țineți niciodată aparatul sub jet de apă.
- Verificați în mod regulat ștecărul și cablul pentru a vă asigura că nu sunt deteriorate. În cazul în care ștecărul sau cablul de alimentare este deteriorat, acesta trebuie înlocuit de agentul de service sau de alt personal calificat similar pentru a evita orice pericol.
- Cablul nu trebuie să intre în contact cu obiecte ascuțite sau fierbinți și trebuie păstrat departe de foc. Pentru a scoate ștecărul din priză, trageți întotdeauna de ștecăr, nu de cablu.
- Asigurați-vă că nimeni nu poate trage din greșeală cablul (sau prelungitorul) și că nimeni nu se poate împiedica de el.
- Supravegheați întotdeauna aparatul atunci când este în funcțiune.
- Avertisment! Atât timp cât ștecărul este în priză, aparatul este conectat la sursa de electricitate.
- Oprii aparatul înainte de a scoate ștecărul din priză.
- Nu cărați niciodată aparatul ținându-l de cablu.
- Nu utilizați dispozitive suplimentare care nu sunt livrate împreună cu aparatul.
- Conectați aparatul doar la prize electrice cu intensitatea și frecvența electrice menționate pe eticheta aparatului.

RO



- Conectați cablul de alimentare la o priză electrică ușor accesibilă, astfel încât aparatul să poată fi deconectat imediat în caz de urgență. Scoateți cablul de alimentare din priza electrică pentru a opri complet aparatul. Utilizați cablul de alimentare ca dispozitiv de deconectare.
- Opriți întotdeauna aparatul înainte de a deconecta cablul de alimentare.
- Nu utilizați niciodată accesorii care nu sunt recomandate de către producător. Acestea pot reprezenta un risc de siguranță pentru utilizator și pot deteriora aparatul. Utilizați numai piese și accesorii originale.
- Acest aparat nu trebuie folosit de copii sau persoane care au capacități mentale, senzoriale sau fizice reduse, sau lipsă de experiență și cunoștințe.
- Acest aparat nu trebuie utilizat sub nicio formă de către copii.
- Nu țineți produsul și cablurile sale la îndemâna copiilor.
- Copiii nu trebuie să se joace cu acest produs.
- Deconectați întotdeauna aparatul de la sursa de alimentare în cazul în care este lăsat nesupravegheat, precum și înainte de asamblare, dezasamblare sau curățare.
- Nu lăsați niciodată aparatul nesupravegheat pe parcursul utilizării.

Reguli speciale de siguranță

- Acest aparat este destinat numai pentru încălzirea ciocolatei și pentru a produce băuturi calde de ciocolată, destinate pentru bufet și uz casnic. **NU ESTE POTRIVIT** pentru alte lichide sau pentru fierberea apei.
- Aparatul trebuie utilizat de personal instruit, cum ar fi cel de la bucătărie sau de la bar.
- Utilizați aparatul doar în conformitatea cu indicațiile din manual.
- Lăsați cel puțin 25 cm față de obiectele din jur ca spațiu de ventilație.
- Umpleți boilerul (12) cu apă proaspătă și rece. Turnați apa încet până ajunge la nivelul maxim marcat cu „MAX” pe rezervorul boilerului.
- Avertisment! Nu porniți niciodată aparatul dacă nu are apă în rezervor (12); în absența apei rezistența se poate distruge.
- Avertisment! Nu depășiți niciodată nivelul marcat maxim marcat cu „MAX LEVEL” pe vasul (2).
- Avertisment! Nu deschideți capacul (1) al vasului în timp ce aparatul funcționează și încălzește. Din vas vor ieși aburi fierbinți. Există riscul de opărire.
-  **Pericol de arsuri!** Nu atingeți vasul în timpul funcționării și încălzirii.
- Țineți aparatul la distanță de suprafețele fierbinți și de focul deschis. Utilizați întotdeauna aparatul pe o suprafață orizontală, stabilă, curată termorezistentă și uscată.
- Aparatul și toate accesoriile trebuie uscate și curățate înainte de conectarea la sursa de curent și de utilizare.
- Înainte de curățare și depozitare lăsați aparatul să se răcească integral, într-un loc care nu este la îndemâna copiilor.
- Nu mișcați aparatul cât timp acesta conține ciocolată fierbinte sau în timp ce funcționează.
- **Atenție!** Pentru a ridica și a deplasa aparatul apucați-l de partea de fund pentru a nu-l deteriora.



Instalația de împământare

Acest aparat este încadrat în clasa de protecție I și trebuie împământat. Împământarea reduce riscul electrocutării prin asigurarea unui fir de ieșire pentru curentul electric. Acest aparat este dotat cu

un cablu cu fir de împământare cu fișă. Fișa trebuie conectată la o priză instalată corespunzător și împământată.

Destinația produsului

- Acest aparat este destinat uzului casnic și pentru bufet.
- Aparatul este conceput numai pentru încălzirea ciocolatei și pentru a produce băuturi cu ciocolată fierbinte. Nu este potrivit pentru alte alimente. Orice altă utilizare poate provoca avarierea aparatului sau accidentarea persoanelor.
- Utilizarea aparatului în orice alt scop reprezintă o utilizare incorectă. Utilizatorul este singurul răspunzător de orice utilizare incorectă a aparatului.

Descrierea mașinii

Utilizarea mașinii

Mașina achiziționată de dumneavoastră pentru utilizare profesională este destinată producerii băuturilor cu ciocolată caldă,

Componente principale

Principalele componente care alcătuiesc mașina sunt:

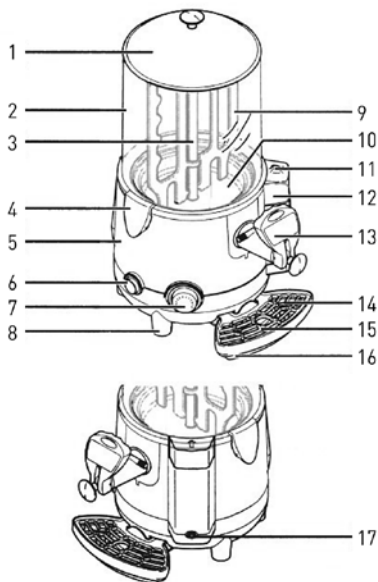

1. Capacul vasului
2. Vas (5L la modelul 274125, 10L la modelul 274149)
3. Rotor malaxor
4. Mâneri prinse în cârlige x2
5. Corpul aparatului
6. Întrerupător principal
7. Termostat (°C)
8. Picioare
9. Paleta malaxoare
10. Tava de fund
11. Capacul rezervorului boilerului de apă
12. Rezervorul boilerului
13. Unitatea de dozare a produsului (robinet)
14. Indicatorul de nivel maxim al tăvii de scurgere
15. Grilaj tavă de scurgere
16. Tavă de scurgere
17. Bușonul de golire a rezervorului boilerului

M0dul de utilizare

Pornirea

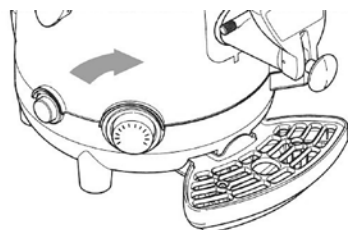
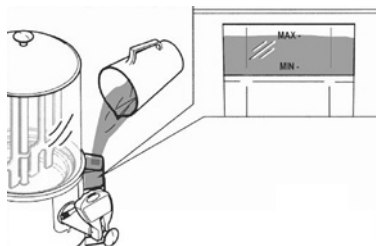
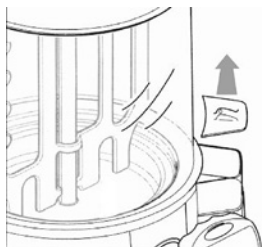

Pentru pornirea aparatului parcurgeți următoarele operații:

Verificați dacă întrerupătorul principal (6) este în poziția oprit (OFF);

Scoateți capacul vasului (1)

Umpleți rezervorul boilerului (12) urmărind indicatorul de nivel până când apa atinge nivelul maxim indicat pe tavă, respectiv semnul -MAX-.

Avertisment: umpleți rezervorul turnând apa încet și verificați după câteva secunde dacă apa a atins nivelul indicat cu -MAX- și dacă s-a stabilizat.

Dacă rezervorul este umplut pentru prima dată, cantitatea de apă necesară umplerii complete a rezervorului este de aproximativ 3,5 litri.

Deschideți capacul (1) și turnați ciocolata în vasul (2).

- Nu depășiți niciodată nivelul marcat maxim marcat cu -MAX LEVEL- pe tava vasului (2).
- După ce ați turnat ciocolata în vas puneți capacul la loc.
- După aceasta introduceți ștecherul într-o priză electrică adecvată.
- Apăsăți întrerupătorul principal (6) pentru a porni aparatul; va începe malaxarea produsului din vas:
Indicatorul verde este aprins: Aparatul este pornit (ON)
Indicatorul verde este stins: Aparatul este oprit (OFF)
- Reglați termostatul (7) la temperatura la care doriți să încălziți ciocolata din vasul (2).

Notă: Senzorul de temperatură din interior are un buton RESET. Senzorul de temperatură va opri aparatul. După ce aparatul a fost oprit este necesar să apăsați butonul de resetare pentru a-l reporni (Vezi paragraful 1.14).



Distribuirea produsului

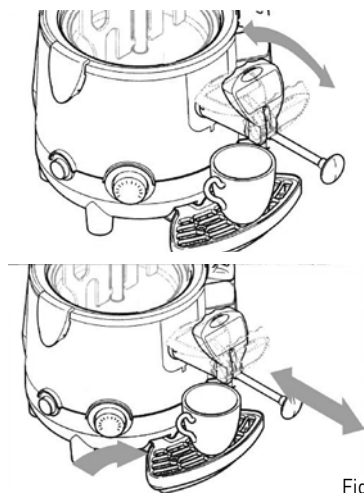

Fig. 1

Avertisment: Produsul distribuit de aparat are o temperatură foarte ridicată; risc de opărire.

Procedați după cum urmează pentru a distribui ciocolată fierbinte,

Este recomandabil ca tija să fie în poziția maximă de distribuire pentru a permite curgerea produsului la debitul dorit.

Puneți o ceașcă sub robinet:

- Folosiți pârghia robinetului (produsul este distribuit atunci când pârghia este apăsată sau trasă) până când curge în ceașcă cantitatea dorită de produs;
- Eliberați treptat pârghia robinetului astfel încât să revină în poziția de așteptare (robinet închis).
- Dacă ciocolata caldă curge prea încet, se recomandă tragerea tije în poziția maximă; orice blocaje ale conductei de distribuție pot fi eliminate împingând tija înainte și înapoi în timp ce mașina este susținută după cum se arată în Fig.1



Atenție! Pericol de arsuri! Nu atingeți capacul vasului (1) și vasul (2) în timp ce aparatul funcționează, deoarece acestea sunt foarte fierbinți. Utilizați întotdeauna mânerul superior al capacului de vas (2) pentru a-l ridica.

Curățare și întreținere

Curățarea și întreținerea mașinii trebuie efectuate cu comutatorul principal în poziția OFF și mașina deconectată de la alimentarea cu electricitate.

Avertisment: de fiecare dată când vasul este umplut cu orice tip de produs (alimentar sau de igienizare), asigurați-vă că este prezentă tija de amestecare.

Avertisment: înainte de a efectua orice curățare, așteptați până când mașina s-a răcit suficient.

Avertisment: este strict interzisă utilizarea bureților abrazivi și/sau metalici pentru a curăța mașina și componentele sale; folosiți doar o lavetă umedă și/sau un burete neabraziv pentru curățare.

Avertisment: utilizați peria de curățare furnizată doar pentru a curăța canalul de conectare între rezervor și robinet (vezi secțiunea 1.5); nu utilizați această perie pentru a curăța alte piese.

Înainte de efectuarea operațiunii de curățare și întreținere asupra mașinii, purtați protecție personală (mănuși, ochelari etc.), recomandate de standardele de siguranță în vigoare din țara în care este folosită mașina.

La efectuarea operațiunilor de Curățare și Întreținere, respectați următoarele instrucțiuni:

- purtați mănuși de protecție rezistente la accidente;
- nu utilizați solvenți sau materiale inflamabile;
- nu folosiți bureți abrazivi și/sau metalici pentru a curăța mașina și piesele sale;
- nu spălați piesele mașinii în mașina de spălat vase;
- nu uscați piesele mașinii într-un cuptor convențional sau cu microunde,
- nu scufundați mașina în apă;
- nu expuneți mașina jeturilor directe de apă;
- curățați folosind doar apă caldă și un produs de igienizare compus din hipoclorit de sodiu diluat în apă pentru a obține o concentrație de clor activ de



- la finalizarea operațiunii, asigurați-vă că toate capacele și protecțiile ce au fost îndepărtate sau deschise sunt repuse la locul lor și asigurate corespunzător.

Curățarea și igienizarea sunt operațiuni ce trebuie efectuate cu deosebită grijă și în mod regulat, pentru a garanta calitatea băuturilor distribuite și respectarea standardelor obligatorii de igienă.

Fiecare vas trebuie curățat și igienizat pentru schimbarea produsului cel puțin o dată la fiecare

2 zile și cu respectarea reglementărilor de igienă din țara utilizatorului. Aceste operațiuni trebuie executate mai frecvent atunci când o cer caracteristicile produsului folosit; pentru mai multe detalii, contactați furnizorul produsului.

Materialele din metal, plastic și cauciuc din care sunt fabricate aceste piese, împreună cu formele lor specifice, facilitează curățarea dar nu previn formarea de bacterii și mucegai în eventualitatea curățării insuficiente.

1.1. Proceduri de curățare și igienizare

La efectuarea operațiunilor de curățare și igienizare, procedați după cum este descris mai jos:

- goliți vasul de produs, (vezi paragraful 1.2);
- îndepărtați vasul de pe mașină, (vezi paragraful 1.3);
- îndepărtați robinetul de pe mașină, (vezi paragraful 1.4);
- curățați tava, (vezi paragraful 1.5);
- demontați robinetul îndepărtat de pe mașină, (vezi paragraful 1.6);
- curățați și igienizați piesele din componența mașinii, (vezi paragraful 1.7);
- montați vasul la loc pe mașină, (vezi paragraful 1.8.1);

- utilizați o lavetă umedă și/sau un burete neabraziv îmbibate în produs de igienizare pentru a curăța racordul robinetului;
- montați la loc robinetul, (vezi paragraful 1.8.2);
- montați robinetul pe mașină, (vezi paragraful 1.8.3);
- efectuați procedura de igienizare pentru interiorul mașinii, (vezi paragraful 1.9);
- curățați tava de scurgere, (vezi paragraful 1.10)
- curățați vasul folosind o lavetă umedă și/sau un burete neabraziv, (vezi paragraful 1.11).
- goliți rezervorul boilerului, (vezi paragraful 1.12);
- curățați și îndepărtați calcarul de pe rezervorul boilerului, (vezi paragraful 1.13);

RO

1.2. Golirea vasului

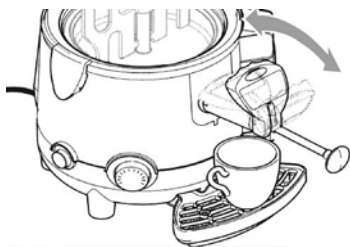

Înainte de a curăța vasul, este necesară golirea produsului din interiorul său.

Cu mașina pornită, goliți tot produsul care se mai află în vas, folosind pârghia robinetului.

Umpleți vasul cu apă și reglați termostatul (7) la 50 °C (122 °F). Puneți în funcțiune mașina timp de cel puțin 15-20 minute; mărirea acestui interval de timp va disloca orice reziduuri de produs care sunt lipite de pereții vasului.

Goliți complet conținutul vasului, utilizând pârghia robinetului.

Avertisment: produsul distribuit de aparat are o temperatură foarte ridicată; risc de opărire.



1.3. Îndepărtarea vasului

Avertisment: înainte de îndepărtarea vasului, trebuie oprit comutatorul principal iar mașina trebuie scoasă din priză și răcită suficient

Îndepărtarea vasului este interzisă dacă acesta conține produs sau orice alt lichid

Îndepărtarea vasului și pieselor sale componente este extrem de importantă pentru curățarea și igienizarea corectă a mașinii.

Pentru a îndepărta corect vasul, procedați după cum urmează:

- Scoateți capacul;
- Glisați mixerul în sus pentru a-l scoate, păstrându-l aliniat cu tija centrală până când fanta inferioară a mixerului se află la nivel cu știftul de rotație.
- Înclinați mixerul și glisați-l în sus, după cum este ilustrat, pentru a-l îndepărta complet.
- Desfaceți mânerul prins pe vas, după cum este ilustrat, pentru a elibera vasul de pe corpul mașinii;

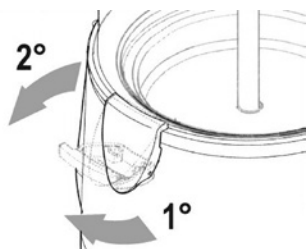
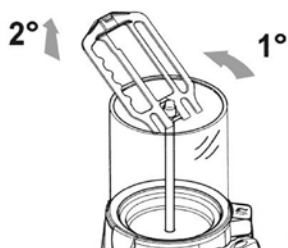
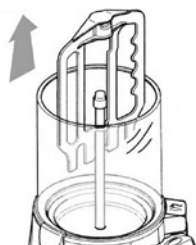
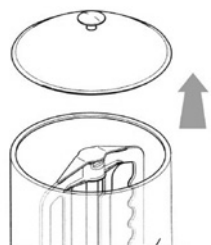



- Decuplați vasul de pe corpul mașinii, folosind două degete pentru a-l trage de pe piesa fixă din oțel a șurubului de malaxare (A), prinzând cu celelalte degete muchia de evacuare a vasului (B): Trageți treptat vasul din ce în ce mai tare până când se desprinde din soclul său;

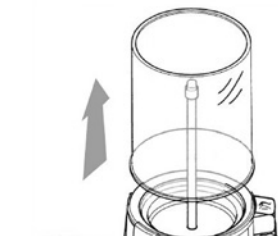

- Glisați vasul în sus folosind ambele mâini;

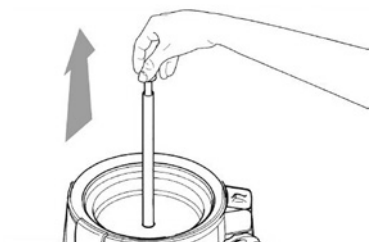

- Glisați șurubul de malaxare în sus cu o mână, asigurându-vă că îl prindeți de știftul de rotație;

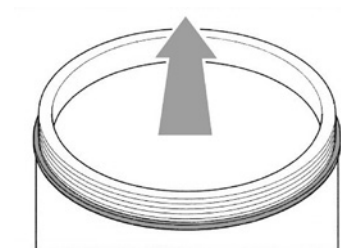

- Amplasați vasul pe o suprafață orizontală și, folosind ambele mâini, scoateți garnitura prin glisarea sa în sus, în direcția arătată de săgeată.

RO

1.4. Îndepărtarea robinetului

Scoaterea robinetului este interzisă în cazul în care vasul conține produsul sau orice alt lichid.

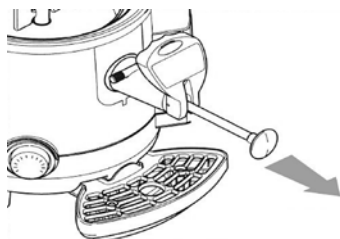

Pentru a îndepărta robinetul, procedați după cum urmează:

- amplasați tija în poziția de distribuție maximă;





- Apăsați ferm pentru a împinge axul (A) și apoi îndepărtați robinetul (B) cu ambele mâini, după cum este ilustrat în figuri;

1.5. Curățarea tăvii

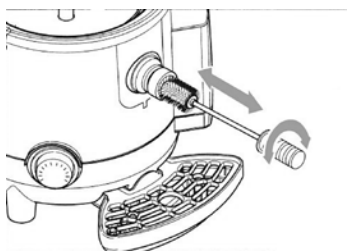

- Toate piesele montate pe tavă trebuie îndepărtate.
- Îndepărtați produsul rămas în vas, vezi paragraful 1.2;
 - Îndepărtați vasul de pe mașină, vezi paragraful 1.3;
 - Îndepărtați robinetul de pe mașină, vezi paragraful 1.4;
 - Curățați întreaga suprafață a tăvii folosind o lavetă umedă și/sau un burete neabraziv;
 - Curățați canalul cuplând vasul și robinetul și folosiți o perie pentru curățat (nu este inclusă în livrare), așa cum se arată în figură;

- Montați la loc robinetul;
- Turnați în tavă o cantitate mică de apă;
- Utilizați robinetul pentru a scurge toată apa din tavă astfel încât să fie eliminate reziduurile mici de produs din interiorul canalului de distribuție.

1.6. Demontarea robinetului

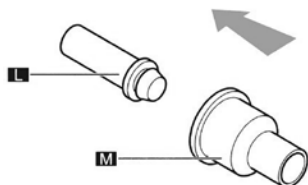
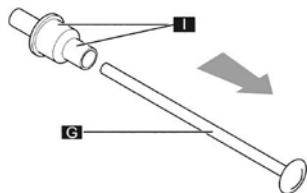
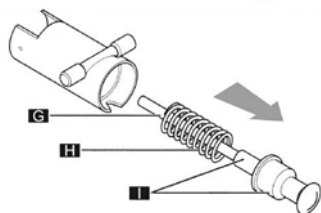
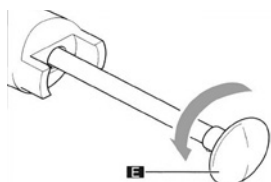
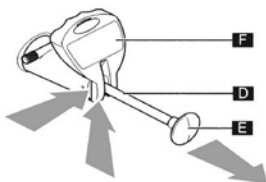
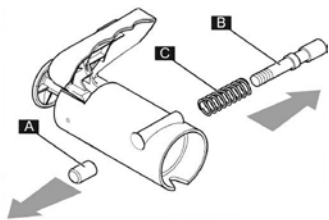

Pentru a curăța riguros interiorul robinetului, demontați-l după cum urmează:

- Îndepărtați robinetul, urmând pașii enumerați în paragraful 1.4;
- Amplasați robinetul pe o suprafață curată și orizontală, slăbiți și îndepărtați șurubul (A) care prinde butonul de mașină, apoi scoateți afară din soclu știftul (B) și arcu corespunzător (C).
- Trageți (D) complet afară din butonul (E) și apoi împingeți pârghia (F) de jos în sus până când se eliberează de pe știftul de ghidaj, după cum este ilustrat în figură;
- Deșurubați butonul (E) prin rotire în sens anti-orar în timp ce mențineți tija în poziție;
- Trageți afară tija (G) și arcu (H) din corpul robinetului (ansamblul știft/garnitură (I) va ieși afară împreună cu tija)
- Scoateți tija (G) din ansamblul știft/garnitură (I);
- Demontați trăgând știftul (L) afară din garnitură (M).

RO



1.7. Spălarea și igienizarea componentelor

Toate piesele componente ce au fost demontate (robinetul, mixerul, șurubul malaxorului, garnitura și vasul) trebuie spălate și igienizate cu grijă.

Pentru efectuarea corectă a acestei proceduri, acționați după cum urmează:

- Umpleți un recipient cu detergent și apă caldă la o temperatură de 50–60°C (122–140°F);
- Spălați piesele demontate cu soluția de detergent;
- Clătiți cu apă fierbinte;

- Curățați folosind doar apă caldă și un produs de igienizare fabricat din hipoclorit de sodiu diluat în apă pentru a obține o concentrație de 0,02% clor activ;
- Imersați piesele componente demontate în soluția de igienizare pentru aproximativ 30 de minute;
- Clătiți cu apă curată;
- Curățați capacul vasului, (vezi paragraful 1.11)
- Amplasați la uscat piesele pe o suprafață curată.

1.8. Asamblarea pieselor spălate

Toate piesele componente spălate și igienizate trebuie reasamblate cu grijă și apoi montate pe mașină, urmând pașii relevanți.

1.8.1. Asamblarea vasului

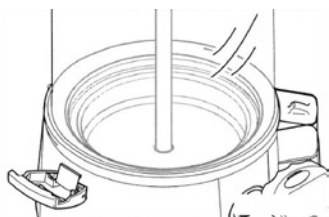
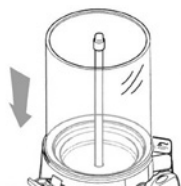

Atenție: verificați dacă este montată corect garnitura.

- O garnitură montată corect; în acest caz garnitura aderă perfect la muchia vasului.

- garnitură montată incorect; garnitura nu aderă perfect la muchia vasului.

- Montați vasul la loc prin apăsarea fermă în jos, după ce umeziți garnitura cu apă

NU FOLOSIȚI UNSOARE SAU LUBRIFIANT.

Avertisment: asigurați-vă că vasul este montat corect pe mașină; un vas montat incorect va provoca scurgerea produsului; risc de opărire!

- Un vas asamblat corect; în acest caz vasul aderă perfect la muchia mașinii.

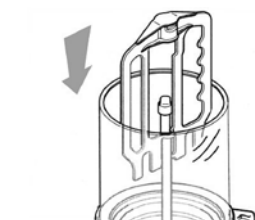
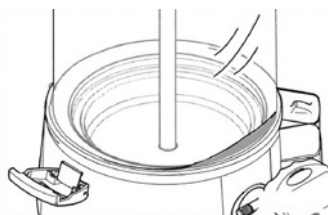

- Un vas asamblat incorect; vasul nu aderă perfect la muchia vasului.
- Montați vasul pe corpul mașinii folosind mânerle de prindere relevante, după cum este ilustrat în figură;
- Introduceți șurubul de malaxare în soclul său;
- Introduceți mixerul în soclul său, urmând în ordine inversă pașii descriși în paragraful 1.3.

RO

1.8.2. Asamblarea robinetului

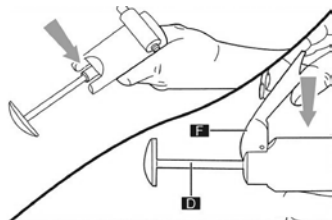

Pentru a asambla robinetul, efectuați în ordine inversă pașii de demontare ilustrați anterior. Pentru a monta pârghia (F) împingeți tija (D) din interior până ies afară ghidajele; introduceți apoi pârghia (F) și eliberați încet tija (D).

1.8.3. Montarea robinetului

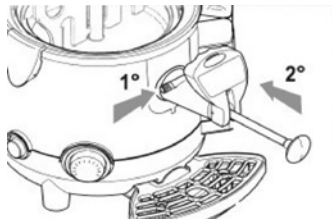

- Pentru a monta robinetul corect la locul său procedați după cum urmează;
- mențineți apăsat butonul, asigurându-vă că tija este extrasă complet;
 - introduceți robinetul în soclul prevăzut și apăsați până când butonul revine în poziția sa inițială.



1.9. Igienizarea interioară

Avertisment termostatul [7] trebuie să fie oprit -OFF-

Urmați pașii descriși mai jos:

- pregătiți soluția de igienizare (vezi paragraful 1.7)
- umpleți vasul cu soluția de igienizare;
- lăsați soluția să acționeze aproximativ 30 de minute;

- goliți soluția de igienizare din vas;
- Clătiți apoi riguros vasul și suprafețele interioare pentru a elimina orice reziduu de soluție de igienizare

1.10. Curățarea tăvii de scurgere

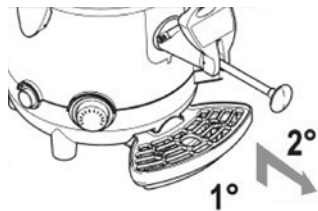

Tava de scurgere trebuie golită și curățată zilnic.

Notă: tava trebuie golită și curățată ori de câte ori nivela roșie montată pe grătar se ridică, pentru a se preveni curgerea lichidului.

Ridicați tava cu grătarul și trageți-o înspre afară pentru a o desprinde din locașul său.

- curățați separat tava și grătarul cu apă caldă;
- uscați toate piesele
- amplasați grătarul la loc pe tavă;
- montați la loc tava și apăsați-o pentru a o bloca pe mașină.

RO

1.11. Curățarea capacului de vas



- Îndepărtați capacul vasului de pe mașină;
- Curățați suprafața folosind o lavetă umedă și/sau un burete neabraziv îmbibat în produs de igienizare.
- Clătiți cu apă curată din abundență.

1.12. Golirea rezervorului boilerului de apă

Avertisment: În timp ce se golește rezervorul de apă al boilerului (12) aparatul trebuie să fie scos din priză.

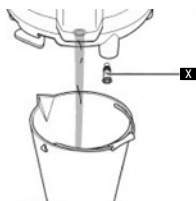
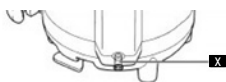
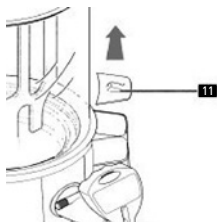

Avertisment: Boilerul poate fi golit doar atunci când vasul este deja gol iar aparatul s-a răcit suficient.

Este interzis să se utilizeze apa din boiler în scopuri alimentare.

Pentru a goli boilerul procedați după cum urmează:

- Scoateți aparatul din priză;
 - Scoateți tava de scurgere așa cum se arată în paragraful 1.8;
 - Scoateți capacul boilerului (11).
-
- Așezați aparatul pe o suprafață plană, cu rezervorul boilerului (12) răsucit spre exteriorul suprafeței suport.
 - Așezați un recipient (B) cu o capacitate de peste 3 litri sub bușonul de golire (X);
 - Pentru a deșuruba capacul bușonului de golire (X) folosiți o monedă sau o cheie imbus. În mod alternativ, puteți utiliza și capacul boilerului (11) pentru a-l deșuruba.
-
- Scoateți capacul bușonului de golire (X) printr-o mișcare fermă și așteptați ca toată apa să se scurgă din rezervor.

RO

1.13. Curățarea și îndepărtarea calcarului de pe rezervorul boilerului

Rezervorul boilerului trebuie curățat periodic de depuneri; se recomandă a se efectua această operațiune cel puțin o dată la 3 luni.

- Urmați pașii pentru golirea rezervorului boilerului, vezi paragraful 1.12;
- Introduceți și asigurați bușonul de drenaj al rezervorului de boiler;
- Introduceți în rezervor apă și detartrant pentru mașini de cafea (urmați instrucțiunile de pe pachetul de detartrant);
- Introduceți și asigurați bușonul de drenaj al rezervorului de boiler;

- Introduceți în rezervor apă și detartrant pentru mașini de cafea (urmați instrucțiunile de pe pachetul de detartrant);
- Permiteți soluției să acționeze conform duratei indicate în instrucțiunile aferente soluției.
- Goliți soluția din interiorul rezervorului de boiler, vezi paragraful 1.12.
- Clățiți rezervorul cu apă din abundență, prin umplere și golire, vezi paragrafele de mai sus și 1.12.



1.14. Resetarea senzorului de temperatură

Notă: Există un buton RESET pentru senzorul interior de temperatură.

Avertisment: după ce senzorul de temperatură a oprit aparatul este neapărat necesar să goliți toată ciocolata din vas și să curățați componentele înainte de a repune aparatul în funcțiune.

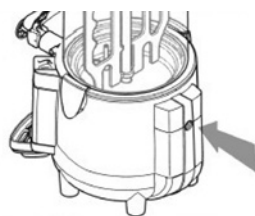
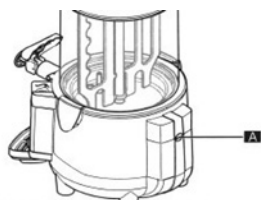

Avertisment: înainte de a reseta senzorul de temperatură trebuie să opriți aparatul de la întrerupător și să îl scoateți din priză, după care trebuie să îl lăsați să se răcească.

Cu ajutorul unei scule adecvate (nelivrată) deșurubați și scoateți șurubul de protecție:

Apăsăți manual butonul din interior pentru a reveni la funcționarea normală a aparatului.

RO

1.15. Întreținerea regulată

Mașina trebuie verificată regulat (cel puțin o dată pe an) de către un tehnician specializat, această verificare regulată servind la asigurarea întreținerii pieselor instalate și mașinii propriu-zise la un nivel înalt de siguranță.

Orice componente uzate trebuie înlocuite cu o piesă de schimb originală.

Este interzisă utilizarea mașinii dacă este defectă sau uzată chiar și o singură piesă. Utilizatorii nu au voie să efectueze întreținerea regulată.



Depanare

Problemă	Cauză	Soluție
Nu se încălzește	Nu este alimentată	Asigurați-vă că mașina este băgată în priză
	Întreprupătorul principal (6) este în poziția oprit (OFF)	Întreprupătorul principal (6) este în poziția oprit (OFF)
	Senzorul de temperatură este activat	Resetați senzorul de temperatură așa cum se arată în secțiunea 6.1.
	Termostatul (7) este setat la 0°C	Reglați termostatul (7)
Paleta de malaxare nu se rotește	Nu este alimentată	Asigurați-vă că mașina este băgată în priză
	Arborele conducător nu este poziționat corect	Scoateți arborele și introduceți-l corect conform descrierii din secțiunea 1.8.
	Motor defect	Apelați la personalul de service
	Întreprupătorul principal (6) este în poziția oprit (OFF)	Apăsați comutatorul în poziția pornit
Robinetul are scurgeri	Nu a fost montat corect	Goliți mașina și montați robinetul conform descrierii din secțiunea 1.4.
	Evacuarea și cauciucul prezintă murdărie	Goliți mașina și curățați riguros întregul robinet; montați-l înapoi pe mașină conform descrierii din secțiunea 1.4.
	Garnitura de etanșare trebuie înlocuită	Apelați la personalul de service
Rezervorul de nivel are scurgeri de apă	Temperatura este prea ridicată	Micșorați temperatura
	Garnitura de etanșare a tubului de nivel trebuie înlocuită	Apelați la personalul de service
	Nivelul apei este deasupra indicatorului MAX atunci când mașina se află la temperatura camerei	Permiteți mașinii să se răcească și goliți boilerul până la nivelul indicat
Produsul se scurge pe la fundul vasului transparent	Vasul nu a fost montat corect la locul său	Goliți mașina, scoateți vasul și montați-l la loc conform instrucțiunilor furnizate în secțiunea 1.3.
	Garnitura trebuie înlocuită	Apelați la personalul de service
Mașina se oprește	Senzorul de temperatură este activat	Scoateți aparatul din priză și lăsați-l să se răcească complet. Apoi resetați senzorul de temperatură așa cum se arată în secțiunea 1.14.

Dacă mașina se defectează ca urmare a cauzelor diferite de cele enumerate în acest tabel, sau soluțiile propuse nu rezolvă problema, apelați la un tehnician specializat.



Specificația tehnică

Model	274125	274149
Dimensiunile mașinii	P: 410mm x L: 280mm x A: 460mm	P: 410mm x L: 280mm x A: 580mm
Greutatea (gol)	7.3 kg	8 kg
Putere maximă la intrare (W)	1006 W	
Tensiune de funcționare (V)	220-240V~ 50Hz	
Temperatură ambientă de funcționare	Min. 10°C (50°F), Max. 32°C (89.6°F)	
Număr de vase	1	
Capacitatea vasului	5 Liters	10 Liters
Nivelul de presiune sonoră	<< 70 dB	
Clasa	I	
Interval de configurare termostat	65°C to 85°C	

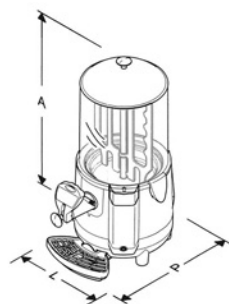

Observații: Datele tehnice pot fi modificate fără preaviz.

Schemă electrică primară

Tensiune de alimentare: 220-240V~

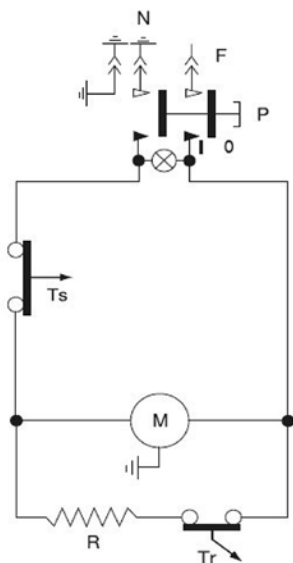

Item	Descriere
P	întrerupător principal
Ts	senzor de temperatură
M	motorul mixerului
Tr	termostat
R	element de încălzire

Garanție

Orice defecțiune care afectează funcționarea aparatului apărută la mai puțin de un an de la cumpărarea acestuia va fi remediată prin reparație sau înlocuire gratuită, cu condiția ca aparatul să fi fost folosit și întreținut conform instrucțiunilor nu să nu fi fost bruscat sau folosit necorespunzător în vreun fel. Drepturile dumneavoastră legale nu sunt afec-

tate. Dacă aparatul este în garanție, menționați când și de unde a fost cumpărat și includeți dovada cumpărării (de ex. chitanța).

Conform politicii noastre de dezvoltare continuă a produsului, ne rezervăm dreptul de a modifica produsul, ambalajul și documentația fără notificare.

Eliminarea și mediul înconjurător

La dezafectarea aparatului, produsul nu trebuie aruncat împreună cu alte deșeuri menajere. În schimb, este responsabilitatea dumneavoastră să eliminați echipamentul uzat prin predarea acestuia la un punct de colectare desemnat. Nerespectarea acestei reguli poate fi penalizată în conformitate cu reglementările aplicabile privind eliminarea deșeurilor. Colectarea separată și reciclarea echipamentului dumneavoastră uzat la momentul debarasării contribuie la conservarea resurselor na-

turale și asigură realizarea reciclării într-un mod care protejează sănătatea ființelor umane și a mediului. Pentru informații suplimentare privind modul în care puteți preda deșeurile dumneavoastră în scopul reciclării, vă rugăm să contactați compania locală de colectare a deșeurilor. Producătorii și importatorii nu își asumă responsabilitatea cu privire la reciclarea, tratarea și eliminarea ecologică a deșeurilor, fie direct, fie prin intermediul unui sistem public.



Большое Вам спасибо за то, что Вы купили оборудование фирмы Hendi. Вам следует внимательно прочитать настоящую инструкцию пользователя во избежание повреждения машины в результате неправильной эксплуатации. Особенно рекомендуем ознакомиться с предупреждениями.

Правила техники безопасности

- Неправильная эксплуатация и неподходящее использование агрегата может привести к его поломке и поранить оператора.
- Это оборудование предназначено для буфета и домашнего использования.
- Оборудование следует использовать точно по назначению. Производитель не несет ответственности за повреждения, вызванные неправильной эксплуатацией или неправильным обслуживанием оборудования.
- Оборудование и электрическую штепсельную вилку следует держать вдали от воды и прочих жидкостей. Если штепсельная вилка попадет в воду, ее следует тут же вытащить из розетки электропитания и обратиться в службу сертифицированного сервиса для проверки устройства. Несоблюдение данных указаний может повлечь за собой угрозу здоровью и жизни обслуживающего персонала.
- Нельзя снимать кожух без особого разрешения.
- Нельзя класть никаких посторонних предметов вовнутрь агрегата.
- Нельзя касаться мокрыми, или влажными руками штепсельной вилки.
-  **Опасность поражения током!** Не следует самостоятельно чинить электроаппаратуру. Любые поломки и неисправности должны устраняться квалифицированным персоналом.
- **Никогда не следует пользоваться поврежденной электроаппаратурой.** Поврежденное устройство нужно отсоединить от электросети и обратиться к продавцу.
- **Предупреждение:** не следует погружать электрических деталей в воду, или иные жидкости. Не омыwać в струе воды.
- Регулярно проверять вилку и провод электропитания на предмет повреждений. Поврежденные вилку или провод передать для ремонта в сервисную точку, или обратиться к квалифицированному электрику во имя предотвращения опасности травм.
- Удостовериться, что провод электропитания не касается острых и горячих предметов; держать электропровод вдали от открытого огня. Для того, чтобы вынуть вилку из розетки всегда нужно тянуть за вилку, а не за электропровод.
- Защитить провод электропитания (удлинитель) от случайного выпадения из розетки. Электропровод прокладывать так, чтобы случайно не зацепиться за него.
- Непрестанно наблюдать за работающей электроаппаратурой.
- Предупреждение! Если вилка находится в розетке – это означает, что электроаппаратура считается подключенной к электропитанию.
- Перед тем, как вынуть вилку из розетки, электроаппаратуру следует выключить!
- Никогда нельзя переносить, передвигать электроаппаратуру держа за электропровод.

- Не использовать никаких деталей, аксессуаров, которые не поставляются вместе с этой электроаппаратурой.
- Электроаппаратуру следует подключать исключительно к розетке, в которой имеется напряжение и частота, указанную на щитке электроаппаратуры.
- Вилку следует вставлять в розетку, расположенную в удобном и легкодоступном месте, так чтобы в случае аварии можно бы ее немедленно вынуть. Для полного обесточивания электроаппаратуры ее следует отсоединить от электропитания; для этого следует вынуть вилку, находящуюся на конце провода электропитания, из розетки.
- Перед тем, как вынуть вилку всегда следует помнить о том, чтобы сначала выключить электроаппаратуру!
- Не следует использовать детали, аксессуары, не рекомендуемые производителем данной электроаппаратуры, т.к. использование таких деталей, аксессуаров может создать для пользователя угрозу его здоровью и жизни, а также может привести к поломке электроаппаратуры. Следует всего использовать оригинальные детали, аксессуары.
- Без надлежащего контроля или предварительного обучения эксплуатации оборудования проводимого лицом, отвечающим за безопасную эксплуатацию, оборудованием не могут пользоваться ни дети, ни лица с ограниченными физическими, или психическими возможностями, ни лица, которые не обладают необходимым опытом работы и знаниями в данной области.
- Ни в коем случае нельзя допускать к использованию электроаппаратуры детей.
- Электроаппаратуру следует хранить в месте недоступном для детей.
- Нельзя разрешать детям использовать электроаппаратуру в качестве игрушки.
- Всегда электроаппаратуру следует отсоединить от электропитания, если оставляем ее без надзора, перед монтажом, демонтажем и чисткой.
- Нельзя оставлять работающую электроаппаратуру без надзора.

Специальные правила техники безопасности

- Это оборудование предназначено только для работы с горячим шоколадом и напитками с горячим шоколадом, в буфете и для домашнего использования. Устройство НЕ ПОДХОДИТ для подогревания других жидкостей или кипячения воды.
- Устройство может обслуживать обученный персонал, например, персонал кухни или бармены.
- Пользуйтесь устройством только в соответствии с руководством.
- Оставьте не менее 25 см свободного пространства вокруг устройства и над ним для того, чтобы обеспечить надлежащую вентиляцию.
- Кипятильный бак (12) наполняйте свежей, холодной водой. Наливайте воду медленно, пока она не достигнет максимального уровня (обозначенного «МАХ») на кипятельном баке.
- **Предупреждение!** Никогда не используйте устройство без воды в баке (12), так как это может привести к повреждению нагревателя.



- **Предупреждение!** Никогда не заполняйте контейнер (2) выше максимального уровня (обозначенного на контейнере: «MAX-LEVEL-»).
- **Предупреждение!** Не снимайте крышку контейнера (1) во время работы устройства. После открытия, из него выйдет пар. Существует опасность ожога.
-  **Опасность ожогов!** Не прикасайтесь к контейнеру во время работы устройства.
- Храните вдали от горячих поверхностей и открытого пламени. Установите устройство на стабильной, чистой, термостойкой и сухой поверхности.
- Промойте и высушите устройство и аксессуары перед подключением к источнику питания и эксплуатацией.
- Перед очисткой и хранением устройства дайте ему остыть в недоступном для детей месте.
- Не переносите устройство во время его работы или, если в нём находится горячий шоколад.
- **Внимание!** Во избежание повреждения устройства во время его подъема или перемещения, хватайте его снизу.

Назначение устройства

- Это оборудование предназначено для буфета и домашнего использования.
- Это оборудование предназначено только для работы с горячим шоколадом и напитками с горячим шоколадом. Не подходит для работы с другими пищевыми продуктами. Использование устройства для любых других целей может привести к повреждению или травме тела.
- Использование устройства для любых других целей будет рассматриваться, как использование не по назначению.

Монтаж заземления

Диспенсер является устройством I класса защиты и требует заземления. Заземление снижает риск поражения электрическим током за счет использования отводящего провода. Устройство

оснащено заземляющим проводом с вилкой с заземляющим контактом. Не вставляйте вилку в контакт, если устройство не установлено надлежащим образом и не заземлено.

Описание устройства

Эксплуатация устройства

Приобретенное устройство предназначено для профессионального использования и служит для приготовления напитков из горячего шоколада.

Основные компоненты

Основными компонентами устройства являются:

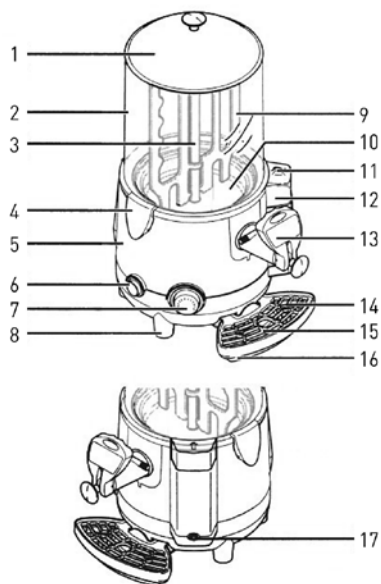

1. Крышка контейнера
2. Контейнер (5 л –устройство № 274125, 10 л – устройство № 274149)
3. Смесительный шнек
4. Защелки чаши x 2 шт
5. Корпус устройства
6. Главный выключатель
7. Регулятор температуры (°C)
8. Ножки
9. Смесительная лопасть
10. Дно контейнера
11. Крышка кипяточного бака
12. Кипятильный бак
13. Дозатор (кран)
14. Указатель максимального уровня поддона
15. Решётка поддона
16. Поддон
17. Сливная гайка кипяточного бака



Обслуживание

Запуск

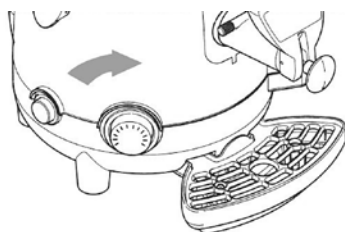
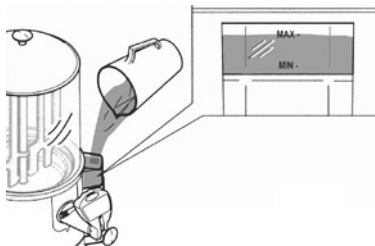
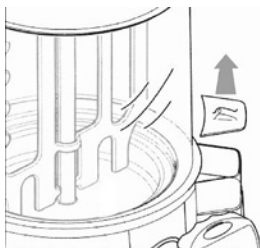

Для запуска устройства следуйте инструкциям: Убедитесь, что главный выключатель (6) находится в положении OFF;

Снимите крышку кипяточного бака (11).

Влейте воду в бак (12) с помощью ёмкости с указателем уровня воды, пока вода не достигнет максимального уровня, обозначенного на ёмкости „- MAX-“.

Внимание: медленно вливайте воду в кипяточный бак и через каждые несколько секунд проверяйте, что вода не достигла максимального уровня, а бак - устойчив.

При первом использовании устройства, контейнер должен быть полностью заполнен водой, то есть в него должно войти ок. 3,5 л воды.

Поднимите крышку контейнера (1) и влейте шоколад в контейнер (2).

- Никогда не заполняйте контейнер (2) выше максимального уровня (обозначенного на контейнере: „- MAX LEVEL-“).

- После заливки шоколада в контейнер, снова закройте крышку.

- Затем вставьте вилку в соответствующую розетку.

- Нажмите главный выключатель (6), чтобы запустить устройство; начнётся смешивание шоколада:

Горит зеленый индикатор: Устройство включено
Зеленый индикатор не горит: Устройство выключено.

- Установите нужную температуру с помощью регулятора (7), чтобы подогреть шоколад в контейнере (2).

Внимание: Устройство снабжено кнопкой сброса RESET для датчика температуры. Если датчик температуры выключает устройство, нажмите кнопку RESET, чтобы его перезагрузить (смотрите раздел 1.14).

Дозировка продукта

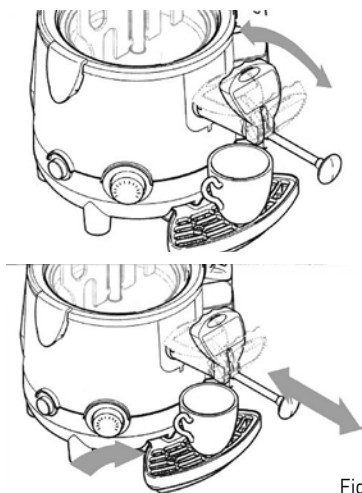

Fig. 1

Предупреждение! Шоколад, разливаемый из устройства, имеет очень высокую температуру; существует риск ожога.

Для подачи горячего шоколада из устройства, следуйте следующей инструкции:

Рекомендуется держать рычаг в максимально выдвинутом положении, чтобы облегчить выливание жидкости с соответствующей скоростью.

Поставьте чашку под кран:

- При помощи рычага крана (заливка шоколада происходит после нажатия или потягивания за рычаг) наливайте, пока в чашке не будет необходимого количества шоколада:
- Медленно отпустите рычаг крана, пока он не вернется в исходное положение (кран закрыт).
- Если горячий шоколад наливается слишком медленно, рекомендуется максимально выдвинуть рычаг; для устранения закупорок в дозаторе, следует несколько раз потянуть и нажать на рычаг в свою сторону и от себя, без выключения устройства (смотрите: Рис. 1).



Внимание! Опасность ожогов! Во время работы не трогать крышку контейнера (1) или контейнера (2), т.к. они очень нагреваются. Крышку контейнера (1) следует всегда поднимать за ручку.

RU

Очистка и техническое обслуживание

Очистку и техническое обслуживание выполнять после переключения главного переключателя устройства в положение OFF и отсоединения вилки из розетки источника питания.

Предупреждение: каждый раз, когда чаша заполнена любым типом продукта (пищевым продуктом или дезинфицирующим средством), убедитесь в том, что смесительный стержень находится на своём месте.

Предупреждение: перед выполнением любых работ по очистке следует подождать, пока устройство достаточно не остынет.

Предупреждение: строго запрещается использовать абразивные губки и / или металлические мочалки для очистки устройства или его компонентов; для очистки используйте только мягкую влажную ткань или мягкие губки.

Предупреждение: щетку, входящую в комплект, следует использовать только для очистки канала, соединяющего бак с краном (смотри 1.5); не используйте щетку для очистки других частей.

Перед выполнением любых действий по чистке или обслуживанию, оденьте соответствующие средства индивидуальной защиты (перчатки, очки и т.п.), которые рекомендуются в правилах техники безопасности, действующих в стране эксплуатации устройства.



Выполняя действия по чистке и обслуживанию, **соблюдайте следующие инструкции:**

- носите защитные перчатки;
- не используйте растворители или огнеопасные материалы;
- не используйте абразивные губки и / или металлические мочалки для чистки устройства или его компонентов;
- не мойте компоненты устройства в посудомоечной машине;
- не сушите детали устройства в обычной духовке или микроволновой печи;
- не погружайте устройство в воду;
- не подвергайте устройство воздействию водяных брызг;
- чистить исключительно теплой водой и дезинфицирующим средством, содержащим перхлорат натрия, разведенный в воде, чтобы получить активную концентрацию хлорида. После окончания работы убедитесь в том, что все крышки и защитные кожухи, которые были удалены или открыты, вставлены на место и надежно закреплены.

Очистка и дезинфекция - это действия, которые должны проводиться с предельной точностью и регулярно для обеспечения качества дозированных напитков и соблюдения санитарно-гигиенических норм.

Каждую чашу следует чистить и дезинфицировать в случае смены продукта, по крайней мере, каждые 2 дня и в любом случае, в соответствии с правилами гигиены, действующими в стране эксплуатации. Эти действия должны проводиться чаще, если этого требуют особенности используемого продукта; более подробную информацию можно получить у поставщика продукта.

Металлические, пластиковые и резиновые материалы, используемые для этой детали, в сочетании с соответствующей формой, облегчают очистку, но они не предотвращают рост бактерий и плесени в случае недостаточной очистки.

RU

1.1. Процедуры для очистки и дезинфекции

При проведении очистки и дезинфекции, действуйте, как описано ниже:

- удалите остатки продукта из чаши (смотри п. 1.2);
- выньте чашу из устройства (смотри п. 1.3);
- выньте кран из устройства (смотри п. 1.4);
- очистите сосуд (смотри п. 1.5);
- разберите кран, который ранее был вынут из устройства (смотрите п. 1.6);
- вымойте и продезинфицируйте компоненты устройства (смотри п. 1.7);
- установите чашу обратно в устройстве (смотри п. 1.8.1);
- используйте влажную ткань и/ или мягкую губку, погруженную в дезинфицирующем средстве для очистки соединения крана;

- снова соберите кран (смотри п. 1.8.2);
- установите кран в устройстве (смотрите п. 1.8.3);
- выполните процедуру дезинфекции внутри устройства (смотри п. 1.9);
- очистите поддон (смотри п. 1.10)
- очистите чашу влажной тканью и / или мягкой губкой (смотри п. 1.11).
- опорожните бак для воды (смотрите п. 1.12);
- очистите и удалите накипь бака для воды (смотри п. 1.13);



1.2. Опорожнение чаши



Перед очисткой чаши необходимо сначала её опорожнить от находящегося в ней продукта.

При включенном устройстве опорожнить её от остатков продукта, находящегося в чаше с помощью рычага крана.

Заполните чашу водой и установите термостат [7] на 50°C. Запустите устройство, по крайней мере, на 15-20 минут; продление этого времени приведёт к отсоединению возможных остатков продукта, которые могли прилипнуть к стенкам чаши.

Слейте все содержимое чаши с помощью рычага крана.

Предупреждение: продукт, который дозируется из устройства, имеет очень высокую температуру – риск ожога.

1.3. Демонтаж чаши

Предупреждение: перед снятием чаши, убедитесь, что главный выключатель находится в положении OFF и устройство отключено от сети, и что оно достаточно остыло.

Запрещается снимать чашу, если она содержит продукт или любую другую жидкость.

Снятие чаши и её компонентов имеет важное значение для надлежащей очистки и дезинфекции устройства.

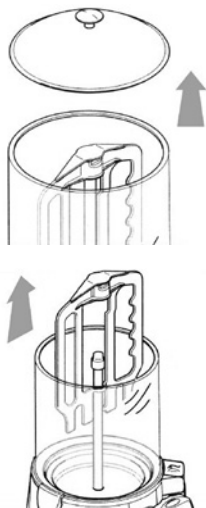

Чтобы правильно снять чашу, выполните следующие действия:

- снимите крышку;
- поднимите вверх смесительную лопасть, чтобы её снять, удерживая её прямо по отношению к центральному стержню, пока отверстие в нижней части лопасти не сравняется с вращательным шпинделем.



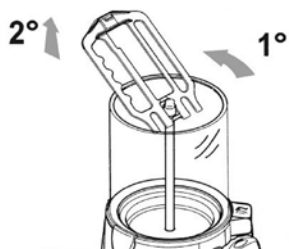

- отклоните смесительную лопасть и передвиньте её вверх, как показано на рисунке, чтобы полностью демонтировать.

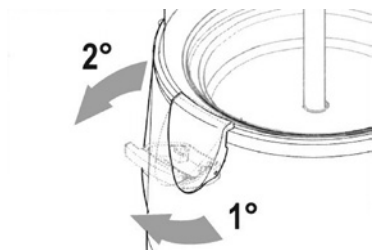

- разблокируйте защелки чаши, как показано на рисунке, чтобы отсоединить её от корпуса устройства.



- выньте чашу из корпуса устройства, поддев двумя пальцами со стороны стальной части смесительного ротора (А) и, захватив внешний край чаши остальными пальцами (В). Постепенно тяните чашу с нарастающей силой, чтобы отделить её от гнезда;

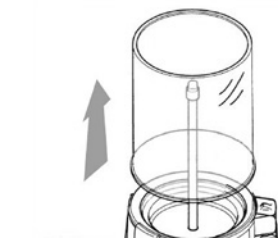

- держа чашу обеими руками, поднимите её вверх;

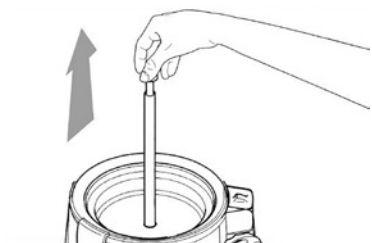

- одной рукой снимите смесительный ротор, схватив его за вращательный шпindelь;

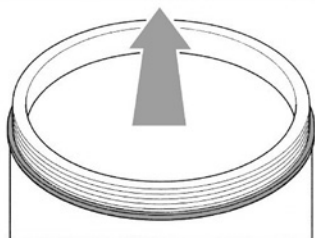

- держа чашу в обеих руках, положите её на плоскую поверхность; снимите прокладку, перемещая её вверх в направлении, указанном стрелкой.

1.4. Демонтаж крана

Запрещается вынимать кран если в резервуаре находится какая-либо жидкость.

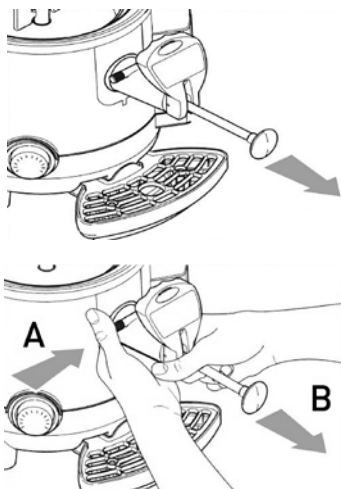

Чтобы снять кран, выполните следующие действия:

- передвиньте рычаг в максимальное положение дозирования;
- нажмите на прижим (A), крепящий кран к устройству, а затем снимите кран (B) обеими руками, как показано на рисунках;

RU

1.5. Мойка нагревательной части

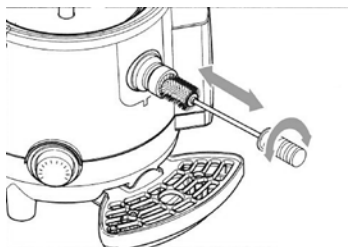

Необходимо разобрать все детали, прикрепленные к нагревательной части.

- Удалите все остатки продукта, оставшиеся в чаше, смотри п. 1.2;
- Снимите чашу из устройства, смотри п. 1.3;
- Снимите кран из устройства, смотри п. 1.4;
- Очистите всю поверхность нагревательной части влажной тканью и / или с помощью мягкой губки;
- Очистите щеткой выходное отверстие, соединяющее контейнер с краном (не входит в комплект), как показано на рисунке;





- Установите обратно кран;
- Влейте в нагревательную часть немного воды;
- При помощи крана, слейте воду из нагревательной части, чтобы удалить остатки продукта, находящиеся внутри дозирующего канала.

1.6. Снятие крана

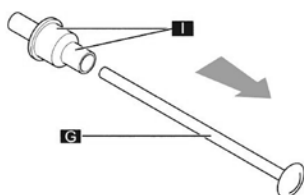
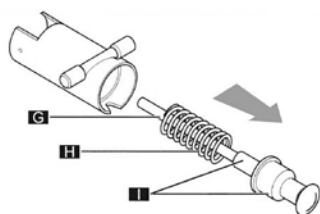
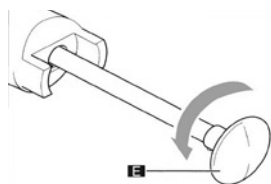
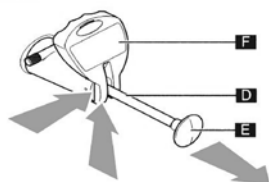
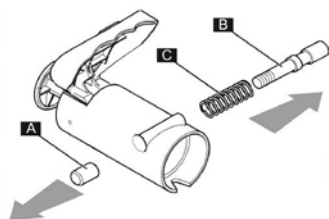

Для дальнейшей очистки внутренней поверхности крана, снимите его следующим образом:

- Снимите кран, выполняя действия, перечисленные в п. 1.4:
- Поместите кран на чистую ровную поверхность, а затем ослабьте и удалите болт (А) для закрепления нижней части устройства и извлеките штифт (В) и соответствующую пружину (С) из гнезда.
- Высуньте полностью элемент (D) ручки (E), а затем нажмите на рычаг (F) снизу-вверх, пока он не выйдет из направляющей штифта, в соответствии с рисунком;
- Отвинтите ручку (E), повернув её влево, удерживая одновременно штифт на одном месте;
- Извлеките штифт (G) и пружину (H) из корпуса крана (узел штифта и уплотнения (I) выйдут вместе со штифтом).
- Отсоедините штифт (G) от узла штифта и уплотнения (I);

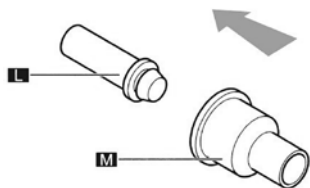

- Извлеките (потянув) штифт (L) из уплотнения (M).

1.7. Очистка и дезинфекция деталей

Все ранее демонтированные детали (кран, смесительную лопасть, смесительный ротор, уплотнение и чашу), следует тщательно промыть и дезинфицировать.

Для того, чтобы правильно выполнить эту процедуру, выполните следующие действия:

- Заполните контейнер теплой водой с температурой 50-60 °C и моющим средством;
- Промойте разобранные части моющим раствором;

- Промойте теплой водой;
- Чистите только теплой водой с дезинфицирующим средством, содержащим перхлорат натрия, разведенный в воде для получения хлорида в концентрации 0,02%.
- Погрузите разобранные части в дезинфицирующем растворе примерно на 30 минут.
- Промойте чистой водой;
- Очистите крышку чаши (смотри п. 1.11)
- Поместите детали на чистую поверхность и просушите.

1.8. Сборка вымытых деталей

Все вымытые и дезинфицированные детали осторожно повторно соберите и затем установите в устройстве в соответствующей очередности.

1.8.1. Сборка чаши

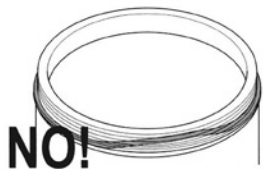

Предупреждение: убедитесь, что уплотнение правильно установлено.

- Правильно установлено уплотнение; здесь прокладка идеально прилегает к краю чаши.

- Увлажните прокладку водой, снова закрепите чашу на месте, плотно прижмите её вниз.

- Увлажните прокладку водой, снова закрепите чашу на месте, плотно прижмите её вниз.

НЕ ИСПОЛЬЗОВАТЬ СМАЗКУ ИЛИ ВАЗЕЛИН.

Предупреждение: убедитесь, что чаша надежно закреплена в устройстве; неправильно установленная чаша приведет к утечке продукта; риск ожога



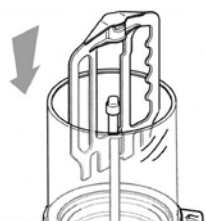
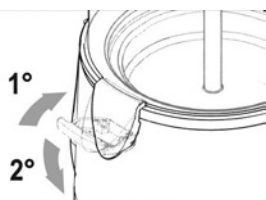
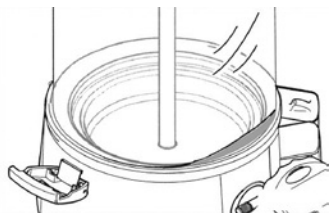
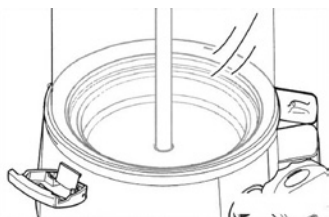

- Правильно установленная чаша; здесь чаша идеально прилегает к краю устройства.
- Неправильно установлена чаша; здесь чаша не прилегает к краю устройства.
- Зафиксируйте чашу к корпусу устройства с помощью соответствующих защёлки, согласно рисунку;
- Поместите смесительный ротор в гнездо;
- Вставьте смесительную лопасть в гнездо, выполняя действия, указанные в п. 1.3 в обратной очередности.

RU

1.8.2. Сборка чаши

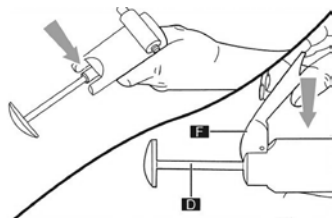

Для того, чтобы установить кран, выполните в обратном порядке шаги, показанные перед разборкой.

Для того, чтобы установить рычаг (F), вытолкните штифт (D) изнутри так, чтобы выскользнули направляющие; затем вложите рычаг (F) и медленно освободите штифт (D).



1.8.3. Монтаж крана

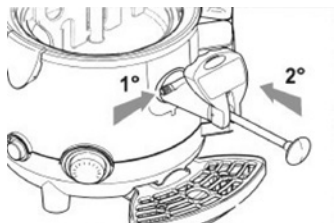

Для того, чтобы правильно закрепить кран обратно на место, выполните следующие действия:

- придержите прижим, убедившись, что штифт полностью выдвинут;
- вставьте кран в гнездо и нажмите, чтобы прижим вернулся в исходное положение.

1.9. Дезинфекция устройства изнутри

Внимание: регулятор температуры (7) должен быть выключен (OFF).

Выполните следующие действия:

- подготовьте дезинфицирующий раствор (смотри п. 1.7)
- наполните чашу дезинфицирующим раствором;

- оставьте раствор на 30 минут;
- опорожните чашу с дезинфицирующим раствором;

Затем тщательно промойте чашу и внутренние поверхности, чтобы удалить все остатки дезинфицирующего раствора.

1.10. Очистка поддона

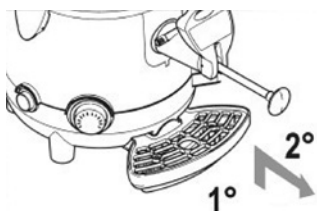

Поддон необходимо опорожнять и мыть каждый день.

Примечание: поддон следует опорожнять и мыть каждый раз, когда красный поплавок, установленный на решетке, будет подниматься- это предотвратит утечку жидкости.

Поднимите поддон с решеткой и выдвиньте наружу, чтобы извлечь его из гнезда.

- Промойте поддон и решетку отдельно тёплой водой;
- Высушите все детали;
- Поместите решетку обратно на поддон;
- Вставьте поддон на место и прижмите, чтобы закрепить его в устройстве.

1.11. Очистка крышки чаши



- Снимите крышку чаши с устройства;
- Очистите поверхность влажной тканью и / или мягкой губкой, смоченной дезинфицирующим средством.
- Промойте хорошо чистой водой



1.12. Опорожнение кипятильного бака

Внимание: во время опорожнения бака (12) устройство должно быть отключено от источника питания.

Предупреждение! Кипятильный бак может быть опорожнен только тогда, когда контейнер пуст и устройство полностью остыло.

Никогда не используйте воду вылитую из бака для пищевых целей.

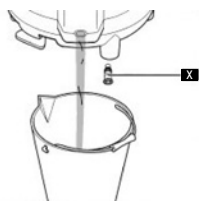
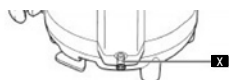
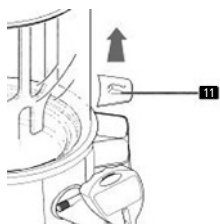

Для опорожнения бака следуйте следующей инструкции:

- Выньте вилку из розетки;
- Удалите поддон для слива воды, как описано в 1.8;
- Снимите крышку кипятильного бака (11);
- Установите устройство на ровной поверхности с баком (12), направленным к внешнему краю поверхности, на которой установлено устройство;
- Установите контейнер (B), имеющей емкость больше, чем три литра под сливной гайкой (X);
- Используйте монету или гаечный ключ, чтобы отвинтить гайку сливного клапана (X). Кроме того, можно также открутить гайку с помощью крышки кипятильного бака (11);
- Стяните гайку сливного клапана (X) одним мощным движением и подождите, пока бак не будет полностью опорожнен.

1.13. Очистка и удаление накипи из бака для воды

Бак для воды требует регулярного удаления накипи; рекомендуется выполнять эту операцию, по крайней мере, один раз в 3 месяца.

- Выполните следующие действия, чтобы слить воду из бака; смотри п. 1.12;
- Вставьте и закрепите сливную пробку бака;
- Заполните резервуар с водой со средством для удаления накипи, предназначенного для кофеварок (следуйте инструкциям производителя средства по удалению накипи);

- Оставьте раствор на время, указанное в инструкции средства
- Слейте раствор из бака согласно указаниям в п. 1.12.
- Промойте бак большим количеством воды, наполняя его и опорожняя; смотрите раздел Пуск в эксплуатацию и 1.12.



1.14. Сброс датчика температуры

Внимание: Устройство оснащено кнопкой сброса RESET для датчика температуры.

Предупреждение: после выключения устройства датчиком температуры, необходимо будет перелить шоколад из контейнера и очистить все части устройства перед повторным запуском.

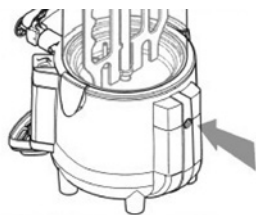
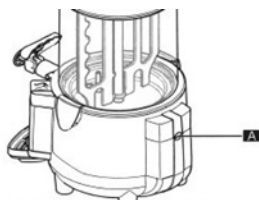

Предупреждение: перед сбросом датчика температуры, выключите устройство с помощью соответствующего выключателя и отсоедините от источника питания, а потом подождите, пока оно полностью остынет.

С помощью необходимого инструмента (не входит в комплект), отвинтите и снимите стопорный болт:

Нажмите кнопку, расположенную снаружи устройства, чтобы восстановить работу.

1.15. Периодическое обслуживание

Квалифицированный специалист должен проводить периодический осмотр устройства (по крайней мере один раз в год). Этот периодический осмотр необходим для проверки - все ли установленные компоненты и само устройство поддерживают высокий уровень безопасности.

Все изношенные детали должны быть заменены

оригинальными запасными частями.

Запрещается использовать устройство даже, если только один элемент поврежден или изношен. Пользователю запрещается проводить периодическое техническое обслуживание.



Решение проблем

Проблема	Причина	Решение
Устройство не нагревается	Нет питания	Убедитесь, что устройство подключено правильно
	Главный выключатель (6) находится в положении OFF	Переключите главный выключатель в положение ON
	Включен датчик температуры	Сбросьте датчик температуры в соответствии с инструкцией пункта 6.1.
	Регулятор температуры (7) установлен на 0°C	Установите регулятор (7) на требуемую температуру
Мешалка не вращается	Нет питания	Убедитесь, что устройство подключено правильно
	Приводной вал не установлен должным образом	Снимите вал и установите его снова согласно п. 1.8.
	Неисправность двигателя	Обратитесь в сервисную службу
	Главный выключатель (6) находится в положении OFF	Нажмите переключатель
Течет кран	Неправильная установка крана	Опорожните устройство и соберите кран согласно п. 1.4.
	Выход и уплотнение загрязнены	Опорожните устройство и тщательно очистите кран; смонтируйте его снова в соответствии с п. 1.4.
	Требуется замена уплотнения	Обратитесь в сервисную службу и / или к поставщику устройства
Вода вытекает из бака, указывающего уровень воды	Слишком высокая температура	Понижьте температуру
	Требуется замена уплотнения	Обратитесь в сервисную службу
	Уровень воды превышает уровень MAX при комнатной температуре устройства	Подождите, пока устройство остынет и опорожните бак пока не будет достигнут указанный уровень
Продукт вытекает из нижней части прозрачной чаши	Неправильно собрана чаша	Опорожните устройство, снимите чашу и установите её снова согласно п. 1.3.
	Требуется замена уплотнения	Обратитесь в сервисную службу
Устройство выключается	Включен датчик температуры	Отключите вилку из розетки и дайте прибору полностью остыть. Затем сбросьте датчик температуры в соответствии с пунктом 1.14.

Если устройство не работает должным образом из-за других причин, отличающихся от указанных в таблице или, если представленные решения не устранили проблему, вызовите мастера.



Ниже приведены технические данные и характеристики

Модель	274125	274149
Размеры устройства	P: 410mm x L: 280mm x A: 460mm	P: 410mm x L: 280mm x A: 580mm
Вес (пустой контейнер)	6.9 kg	7.5 kg
Максимальная входная мощность (W)	1006 W	
Рабочее напряжение (V)	220-240V~ 50Hz	
Рабочая температура окружающей среды	Min. 10°C (50°F), Max. 32°C (89.6°F)	
Количество чаш	1	
Ёмкость чаши	5 Liters	10 Liters
Уровень шума	<< 70 dB	
Класс	I	
Установка ручки регулирования температуры	65°C to 85°C	

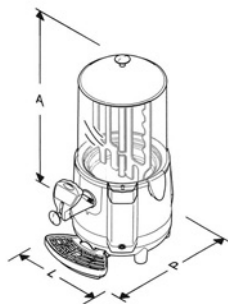

Внимание: Технические характеристики могут быть изменены без предварительного уведомления.

Основная электрическая схема

Питающее напряжение: 220-240В~

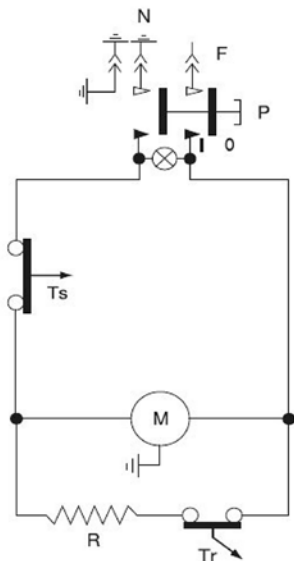

Модель	Описание
P	главный выключатель
Ts	датчик температуры
M	двигатель смесителя
Tr	регулятор температуры
R	нагревательный элемент

RU



Гарантия

Любая недоделка или поломка, которая влечет за собой неправильную работу устройства, которая будет выявлена в течение первого года от даты покупки, будет устранена бесплатно, или же все устройство будет заменено новым, если оно эксплуатировалось и обслуживалось согласно инструкции по обслуживанию и не использовалось неправильно, или в разрез с назначением. Данное положение ни в коей мере не нарушает иных прав потребителя, изложенных в законо-

дательстве. В случае заявления устройства в ремонт или на замену в рамках гарантии, следует указать место и дату покупки устройства и приложить счет, или чековую квитанцию.

Согласно нашей политике совершенствования наших продуктов оставляем за собой право на внос изменений в конструкцию, упаковку и в технические параметры, указываемые в технической документации без предупреждения.

Утилизация и защита окружающей среды

В случае вывода оборудования из эксплуатации, продукт нельзя утилизировать вместе с другими бытовыми отходами. Пользователь несет ответственность за передачу оборудования в соответствующий пункт приема техники бывшей в употреблении. Несоблюдение вышеуказанного положения может привести к наложению штрафов в соответствии с действующими правилами в отношении утилизации отходов. Селективный сбор и утилизация использованного оборудования способствуют сохранению природных

ресурсов и обеспечивают рециркуляцию таким образом, который не вреден для здоровья и окружающей среды. Для получения дополнительной информации о том, где можно отдать использованное оборудование для утилизации, обратитесь в местную компанию по сбору отходов. Производитель и импортер не несут ответственности за рециркуляцию и переработку отходов экологически безопасным способом, как непосредственно, так и в рамках государственной системы.

Αγαπητέ πελάτη,

Ευχαριστούμε που αγοράσατε αυτό το προϊόν HENDI. Διαβάστε προσεκτικά το παρόν εγχειρίδιο πριν συνδέσετε τη συσκευή, προκειμένου να προλάβετε πιθανή βλάβη που μπορεί να οφείλεται σε λαν- θασμένη χρήση. Διαβάστε ιδίως τους κανονισμούς ασφαλείας πολύ προσεκτικά.

Κανονισμοί ασφαλείας

- Η συσκευή ενδείκνυται για χρήση σε μπουφέ και οικιακή χρήση.
- Η συσκευή πρέπει να χρησιμοποιείται μόνο για τον σκοπό για τον οποίο προορίζεται και σχεδιάστηκε. Ο κατασκευαστής δεν ευθύνεται για τυχόν ζημιές που προκλήθηκαν από εσφαλμένη λειτουργία και ακατάλληλη χρήση.
- Κρατήστε τη συσκευή και το βύσμα μακριά από νερό και άλλα υγρά. Σε περίπτωση που η συσκευή πέσει μέσα σε νερό, αφαιρέστε αμέσως το βύσμα από την πρίζα και μην τη χρησιμοποιήσετε μέχρι να ελεγχθεί η συσκευή από πιστοποιημένο τεχνικό. Η μη τήρηση των οδηγιών ενδέχεται να προκαλέσει κίνδυνο προς τη ζωή.
- Μην επιχειρήσετε ποτέ να ανοίξετε μόνοι σας το περίβλημα της συσκευής.
- Μην εισάγετε αντικείμενα στο περίβλημα της συσκευής.
- Μην αγγίζετε το βύσμα με υγρά χέρια.
-  **Κίνδυνος ηλεκτροπληξίας!** Μην επιχειρήσετε να επισκευάσετε μόνοι σας τη συσκευή. Σε περίπτωση δυσλειτουργίας, οι επισκευές πρέπει να διενεργούνται μόνο από εξειδικευμένο προσωπικό.
- **Μην χρησιμοποιείτε ποτέ συσκευή με βλάβη!** Σε περίπτωση βλάβης, αποσυνδέστε τη συσκευή από την πρίζα και επικοινωνήστε με τον πωλητή.
- **Προειδοποίηση!** Μην βυθίζετε τα ηλεκτρικά μέρη της συσκευής σε νερό ή άλλα υγρά. Μην βάζετε ποτέ τη συσκευή κάτω από τρεχούμενο νερό.
- Ελέγχετε τακτικά το βύσμα και το καλώδιο τροφοδοσίας για τυχόν ζημιές. Εάν το βύσμα ή το καλώδιο τροφοδοσίας είναι κατεστραμμένο, πρέπει να αντικατασταθεί από τεχνικό σέρβις ή εξειδικευμένα άτομα για την αποφυγή τυχόν κινδύνου ή τραυματισμού.
- Βεβαιωθείτε ότι το καλώδιο δεν έρχεται σε επαφή με αιχμηρά ή θερμά αντικείμενα και κρατήστε το μακριά από φωτιά. Για να βγάλετε το βύσμα από την πρίζα, να τραβάτε πάντα το βύσμα και όχι το καλώδιο.
- Βεβαιωθείτε ότι το καλώδιο (ή το καλώδιο επέκτασης) είναι τοποθετημένο έτσι ώστε να μην προκαλέσει κίνδυνο να σκοντάψει κανείς.
- Να προσέχετε πάντα τη συσκευή κατά τη χρήση.
- **Προειδοποίηση!** Όσο το βύσμα είναι στην πρίζα, η συσκευή είναι συνδεδεμένη στην πηγή τροφοδοσίας.
- Απενεργοποιήστε τη συσκευή πριν τραβήξετε το βύσμα από την πρίζα.
- Ποτέ μην μεταφέρετε τη συσκευή από το καλώδιο.
- Μην χρησιμοποιείτε συσκευές που δεν παρέχονται μαζί με τη συσκευή.
- Συνδέστε τη συσκευή μόνο σε ηλεκτρική πρίζα με τάση και συχνότητα που αναφέρονται στην ετικέτα της συσκευής.

GR



- Συνδέστε το βύσμα σε μια εύκολα προσβάσιμη ηλεκτρική πρίζα έτσι ώστε σε περίπτωση έκτακτης ανάγκης η συσκευή να μπορεί να αποσυνδεθεί αμέσως. Για να απενεργοποιήσετε πλήρως τη συσκευή, βγάλτε το βύσμα από την πρίζα.
- Απενεργοποιείτε πάντα τη συσκευή πριν αποσυνδέσετε το βύσμα.
- Μην χρησιμοποιείτε ποτέ εξαρτήματα διαφορετικά από αυτά που συνιστώνται από τον κατασκευαστή. Σε αντίθετη περίπτωση, μπορεί να δημιουργηθεί κίνδυνος για τον χρήστη και να προκληθεί ζημιά στη συσκευή. Χρησιμοποιείτε μόνο αυθεντικά εξαρτήματα και αξεσουάρ.
- Αυτή η συσκευή δεν προορίζεται για χρήση από άτομα (συμπεριλαμβανομένων παιδιών) με μειωμένες σωματικές, αισθητήριες ή διανοητικές ικανότητες ή με έλλειψη πείρας και γνώσης.
- Αυτή η συσκευή δεν πρέπει, σε καμία περίπτωση, να χρησιμοποιείται από παιδιά.
- Κρατήστε τη συσκευή και το καλώδιο μακριά από παιδιά.
- Να αποσυνδέετε πάντα τη συσκευή από το ρεύμα εάν αφήνεται χωρίς επιτήρηση ή δεν χρησιμοποιείται και πριν από εργασίες συναρμολόγησης, αποσυναρμολόγησης ή καθαρισμού.
- Μην αφήνετε ποτέ τη συσκευή χωρίς επιτήρηση ενώ βρίσκεται σε λειτουργία.

Ειδικοί κανονισμοί ασφαλείας

- Αυτή η συσκευή προορίζεται μόνο για να ζεσταίνει σοκολάτα και να παράγει ζεστό ρόφημα σοκολάτας για μπουφέ και οικιακή χρήση. ΔΕΝ ΕΙΝΑΙ ΚΑΤΑΛΛΗΛΗ για χρήση με άλλα υγρά ή για το βράσιμο νερού.
- Η συσκευή προορίζεται για χρήση από εκπαιδευμένο προσωπικό όπως προσωπικό κουζίνας ή μπαρ.
- Χρησιμοποιήστε τη συσκευή μόνο όπως περιγράφεται στο εγχειρίδιο.
- Αφήστε απόσταση τουλάχιστον 25 cm γύρω από τη συσκευή για καλύτερο εξαερισμό.
- Γεμίστε το δοχείο νερού (12) με φρέσκο και κρύο νερό. Ρίξτε αργά το νερό μέχρι την ένδειξη μέγιστης στάθμης (MAX) του δοχείου νερού.
- **Προειδοποίηση!** Μην χρησιμοποιείτε ποτέ τη συσκευή χωρίς να έχετε τοποθετήσει νερό μέσα στο δοχείο νερού (12) καθώς ενδέχεται να προκληθεί ζημιά στο θερμαντικό στοιχείο.
- **Προειδοποίηση!** Μην υπερβαινείτε ποτέ την ένδειξη μέγιστης στάθμης (MAX LEVEL) του δοχείου ανάμιξης (2).
- **Προειδοποίηση!** Μην ανοίγετε το καπάκι του δοχείου ανάμιξης (1) όταν η συσκευή λειτουργεί καθώς θα εξέλθει ζεστός ατμός και υπάρχει κίνδυνος εγκαυματος.
-  **Κίνδυνος εγκαυμάτων!** Μην ανοίγετε το δοχείο ανάμιξης όταν η συσκευή λειτουργεί.
- Διατηρείτε τη συσκευή μακριά από θερμές επιφάνειες και ανοικτές φλόγες. Χρησιμοποιείτε πάντα τη συσκευή σε επίπεδη, σταθερή, καθαρή, στεγνή και ανθεκτική στη θερμότητα επιφάνεια.
- Καθαρίστε και σκουπίστε καλά τη συσκευή και όλα τα εξαρτήματά της πριν την συνδέσετε σε πηγή ρεύματος.
- Αφήστε τη συσκευή να κρυώσει τελείως σε μέρος μακριά από παιδιά πριν την καθαρίσετε και την αποθηκεύσετε.
- Μην μετακινείτε τη συσκευή όταν περιέχει ζεστή σοκολάτα ή βρίσκεται σε λειτουργία.

- **Προσοχή!** Κρατάτε καλά το κάτω μέρος της συσκευής όταν σηκώνετε ή μετακινείτε τη συσκευή για να αποφύγετε τυχόν ζημιά.

Προβλεπόμενη χρήση

- Η συσκευή ενδείκνυται για χρήση σε μπουφέ και οικιακή χρήση.
- Η συσκευή έχει σχεδιαστεί μόνο για να ζεσταίνει σοκολάτα και να παράγει ζεστά ροφήματα σοκολάτας. Δεν είναι κατάλληλη για άλλα τρόφιμα. Οποιαδήποτε άλλη χρήση μπορεί να προκαλέσει ζημιά στη συσκευή ή τραυματισμό.
- Η χρήση της συσκευής για οποιονδήποτε άλλο σκοπό θεωρείται εσφαλμένη. Ο χρήστης είναι αποκλειστικά υπεύθυνος για την μη.

Γείωση

Αυτή η συσκευή ταξινομείται στην κλάση προστασίας Ι και πρέπει να συνδέεται με γείωση προστασίας.

Η γείωση μειώνει τον κίνδυνο ηλεκτροπληξίας παρέχοντας ένα καλώδιο διαφυγής για το ηλεκτρικό ρεύ-

μα. Αυτή η συσκευή είναι εξοπλισμένη με καλώδιο που φέρει καλώδιο γείωσης με βύσμα γείωσης. Το βύσμα πρέπει να είναι συνδεδεμένο σε σωστά τοποθετημένη και γειωμένη πρίζα.

Περιγραφή της συσκευής

Χρήση της συσκευής

Η συσκευή επαγγελματικής χρήσης που αγοράσατε προορίζεται για την παρασκευή ζεστής σοκολάτας,

Κύρια μέρη

Τα κύρια μέρη της συσκευής είναι τα εξής:

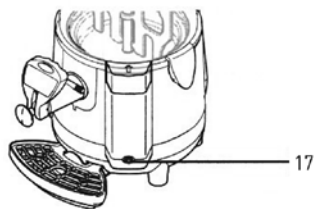
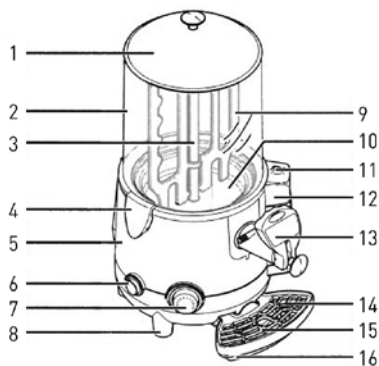

1. Καπάκι δοχείου ανάμιξης
2. Δοχείο ανάμιξης (5L για το προϊόν 274125, 10L για το προϊόν 274149)
3. Άξονας ανάμιξης
4. Γάντζοι στερέωσης δοχείου ανάμιξης x2
5. Κύριο σώμα συσκευής
6. Διακόπτης λειτουργίας
7. Διακόπτης θερμοκρασίας (°C)
8. Στηρίγματα
9. Αναδευτήρας
10. Κάτω μέρος
11. Καπάκι δοχείου νερού
12. Δοχείο νερού
13. Σύστημα εκροής
14. Ένδειξη μέγιστης στάθμης δίσκου συλλογής
15. Πλέγμα δίσκου συλλογής
16. Δίσκος συλλογής
17. Πώμα αποστράγγισης δοχείου νερού



Λειτουργία

Έναρξη λειτουργίας

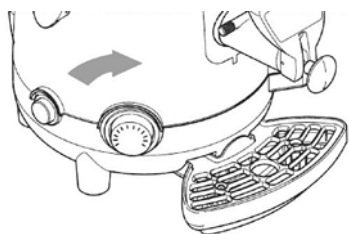
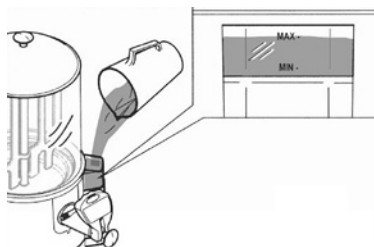
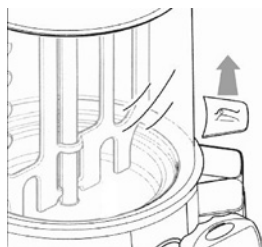

Για να ξεκινήσετε τη λειτουργία της συσκευής, ακολουθήστε τα παρακάτω βήματα:

Βεβαιωθείτε ότι ο διακόπτης λειτουργίας (6) είναι στη θέση OFF.

Αφαιρέστε το καπάκι του δοχείου νερού (1).

Γεμίστε με νερό το δοχείο νερού (12) μέχρι την ένδειξη μέγιστης στάθμης (MAX).

Προειδοποίηση: γεμίστε το δοχείο νερού ριχνοντας αργά το νερό και βεβαιωθείτε ότι το νερό δεν υπερβαίνει την ένδειξη μέγιστης στάθμης (MAX).

Όταν γεμίζετε για πρώτη φορά το δοχείο νερού, η ποσότητα νερού που απαιτείται για να γεμίσει πλήρως το δοχείο είναι περίπου 3,5 λίτρα.

Open the bowl lid (1) and pour the chocolate into the bowl (2).

- Ποτέ μην υπερβαίνετε την ένδειξη μέγιστης στάθμης (MAX LEVEL) του δοχείου ανάμιξης (2).
- Αφού ρίξετε τη σοκολάτα στο δοχείο, κλείστε το καπάκι.
- Στη συνέχεια, συνδέστε το φισ σε μια κατάλληλη ηλεκτρική πρίζα.
- Πιέστε τον διακόπτη λειτουργίας (6) για να ξεκινήσει η λειτουργία της συσκευής. Το προϊόν μέσα στο δοχείο θα αρχίσει να αναμειγνύεται:
Όταν η πράσινη λυχνία είναι αναμμένη, η συσκευή είναι ενεργοποιημένη.
Όταν η πράσινη λυχνία δεν είναι αναμμένη, η συσκευή είναι απενεργοποιημένη.
- Ρυθμίστε τον διακόπτη θερμοκρασίας (7) στην επιθυμητή θερμοκρασία για να ζεστάνετε τη σοκολάτα μέσα στο δοχείο ανάμιξης (2).

Σημείωση: Υπάρχει ένα πλήκτρο επαναφοράς (RESET) για τον εσωτερικό αισθητήρα θερμοκρασίας. Εάν ο αισθητήρας θερμοκρασίας απενεργοποιηθεί η συσκευή, πρέπει να πατήσετε το πλήκτρο επαναφοράς για να επανεκκινήσετε τη συσκευή (δείτε παράγραφο 1.14).

Σερβίρισμα της ζεστής σοκολάτας

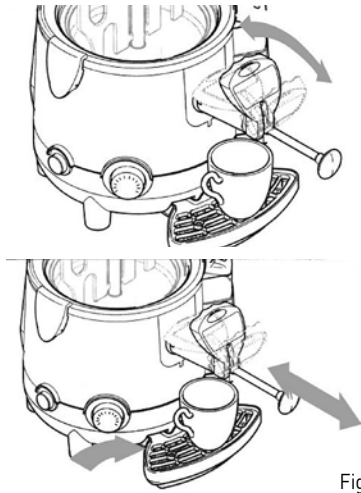

Fig. 1

Προειδοποίηση: Η σοκολάτα όταν εξέρχεται από τη συσκευή έχει πολύ υψηλή θερμοκρασία. Κίνδυνος εγκαυμάτων!

Για να σερβίρετε τη ζεστή σοκολάτα προχωρήστε όπως περιγράφεται παρακάτω,

Συνιστάται να διατηρείτε τη ράβδο στη μέγιστη θέση εκροής για να ρέει η σοκολάτα με τον απαιτούμενο ρυθμό.

Τοποθετήστε ένα φλιτζάνι κάτω από το σύστημα εκροής:

- Χρησιμοποιήστε τον μοχλό (η σοκολάτα εξέρχεται όταν ο μοχλός ωθείται προς τα πίσω ή μπροστά) μέχρι να εξέλθει στο φλιτζάνι η ποσότητα της σοκολάτας που επιθυμείτε.
- Στη συνέχεια, αφήστε αργά τον μοχλό ώστε να επιστρέψει στην αρχική του θέση.
- Αν η ταχύτητα εκροής της σοκολάτας είναι πολύ αργή, πρέπει να θέσετε τη ράβδο στη μέγιστη θέση εκροής. Σε περίπτωση φραξίματος στη διόδο εκροής, κινήστε συνεχόμενα μπρος-πίσω τη ράβδο κρατώντας σταθερά τη συσκευή, όπως φαίνεται στην Εικόνα 1.



Προσοχή! Κίνδυνος εγκαυμάτων! Μην αγγίζετε το καπάκι του δοχείου ανάμιξης (1) και το δοχείο ανάμιξης (2) όταν η συσκευή λειτουργεί καθώς η θερμοκρασία τους είναι πολύ υψηλή. Για να σκώσετε το καπάκι (2), χρησιμοποιείτε πάντα τη λαβή στο επάνω μέρος του.

GR

Καθαρισμός και Συντήρηση

Ο καθαρισμός και η συντήρηση της συσκευής πρέπει να εκτελούνται με τον διακόπτη λειτουργίας στη θέση OFF και τη συσκευή αποσυνδεδεμένη από το ρεύμα.

Προειδοποίηση: κάθε φορά που γεμίζεται το δοχείο με σοκολάτα ή προϊόν καθαρισμού/απολύμανσης, βεβαιωθείτε ότι έχετε τοποθετήσει τον άξονα ανάμιξης.

Προειδοποίηση: πριν εκτελέσετε οποιαδήποτε εργασία καθαρισμού περιμένετε έως ότου η συσκευή κρυώσει καλά.

Προειδοποίηση: απαγορεύεται αυστηρά η χρήση λειαντικών ή/και μεταλλικών σφουγγαριών για τον καθαρισμό της συσκευής ή των εξαρτημάτων της. Χρησιμοποιήστε μόνο ένα νωπό πανί ή/και ένα μη λειαντικό σφουγγάρι.

Προειδοποίηση: χρησιμοποιήστε μόνο τη βούρτσα καθαρισμού που προβλέπεται για να καθαρίσετε τη διόδο εκροής (δείτε παράγραφο 1.5). Μην χρησιμοποιήσετε ποτέ αυτή τη βούρτσα για να καθαρίσετε άλλα μέρη της συσκευής.

Κατά την εκτέλεση εργασιών καθαρισμού και συντήρησης, πρέπει να φοράτε τα ρούχα ατομικής προστασίας (γάντια, γυαλιά κλπ), που συνιστώνται από τα ισχύοντα πρότυπα ασφαλείας στην χώρα όπου χρησιμοποιείται η συσκευή.

Κατά την εκτέλεση των εργασιών καθαρισμού και συντήρησης, **ακολουθήστε τις εξής οδηγίες:**

- φοράτε τα προστατευτικά γάντια,
- μην χρησιμοποιείτε διαλύτες ή άλλα εύφλεκτα υλικά,



- μην χρησιμοποιείτε λειαντικά ή/και μεταλλικά σφουγγάρια για να καθαρίσετε τη συσκευή και τα εξαρτήματά της,
- φοράτε τα προστατευτικά γάντια,
- μην χρησιμοποιείτε διαλύτες ή άλλα εύφλεκτα υλικά,
- μην χρησιμοποιείτε λειαντικά ή/και μεταλλικά σφουγγάρια για να καθαρίσετε τη συσκευή και τα εξαρτήματά της.

Ο καθαρισμός και η απολύμανση είναι διαδικασίες που πρέπει να εκτελούνται με ιδιαίτερη προσοχή και σε τακτική βάση για λόγους υγιεινής, διασφάλισης της ποιότητας των παραγόμενων ροφημάτων και συμμόρφωσης με τα υποχρεωτικά πρότυπα υγιεινής.

1.1. Διαδικασίες καθαρισμού και απολύμανσης

Κατά την εκτέλεση εργασιών καθαρισμού και απολύμανσης, ακολουθήστε τις παρακάτω διαδικασίες:

- αδειάστε το προϊόν από το δοχείο ανάμιξης, (δείτε παράγραφο 1.2),
- αφαιρέστε το δοχείο ανάμιξης από τη συσκευή, (δείτε παράγραφο 1.3),
- αφαιρέστε το σύστημα εκροής από τη συσκευή, (δείτε παράγραφο 1.4),
- καθαρίστε το κάτω μέρος της συσκευής, (δείτε παράγραφο 1.5),
- αποσυναρμολογήστε το σύστημα εκροής προτού το αφαιρέσετε από τη συσκευή, (δείτε παράγραφο 1.6),
- πλύνετε και απολυμάνετε τα εξαρτήματα της συσκευής, (δείτε παράγραφο 1.7),
- επανατοποθετήστε το δοχείο ανάμιξης στη συσκευή, (δείτε παράγραφο 1.8.1),

Κάθε δοχείο πρέπει να καθαρίζεται και να απολυμάνεται τουλάχιστον κάθε 2 ημέρες και σε κάθε περίπτωση σύμφωνα με τους κανονισμούς υγιεινής που ισχύουν στην χώρα χρήσης της συσκευής. Οι εργασίες αυτές πρέπει να εκτελούνται συχνότερα, αν απαιτείται βάσει των χαρακτηριστικών του προϊόντος. Για περισσότερες λεπτομέρειες, επικοινωνήστε με τον προμηθευτή του προϊόντος.

Ο σχεδιασμός και τα υλικά που χρησιμοποιούνται για την κατασκευή των εξαρτημάτων καθιστούν πιο εύκολο τον καθαρισμό τους, αλλά δεν εμποδίζουν τον σχηματισμό βακτηρίων και μούχλας σε περίπτωση ανεπαρκούς καθαρισμού.

GR

- χρησιμοποιήστε ένα υγρό πανί ή/και ένα μη λειαντικό σφουγγάρι εμποτισμένο με προϊόν απολύμανσης για να καθαρίσετε τη διόδο εκροής,
- συναρμολογήστε το σύστημα εκροής, (δείτε παράγραφο 1.8.2),
- τοποθετήστε το σύστημα εκροής στη συσκευή, (δείτε παράγραφο 1.8.3),
- απολυμάνετε το εσωτερικό της συσκευής, (δείτε παράγραφο 1.9),
- καθαρίστε τον δίσκο συλλογής, (δείτε παράγραφο 1.10),
- καθαρίστε το δοχείο ανάμιξης με ένα υγρό πανί ή/και ένα μη λειαντικό σφουγγάρι, (δείτε παράγραφο 1.11),
- αδειάστε το δοχείο νερού, (δείτε παράγραφο 1.12),
- καθαρίστε και αφαιρέστε τυχόν άλατα από το δοχείο νερού, (δείτε παράγραφο 1.13).

1.2. Άδειασμα του δοχείου ανάμιξης

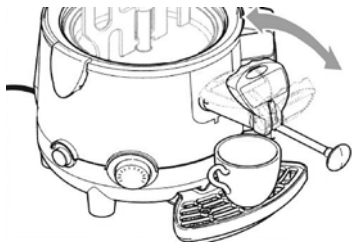

Προτού καθαρίσετε το δοχείο ανάμιξης, πρέπει να το αδειάσετε πλήρως.

Με τη συσκευή ενεργοποιημένη, αδειάστε πλήρως το δοχείο ανάμιξης χρησιμοποιώντας τον μοχλό του

συστήματος εκροής.

Γεμίστε το δοχείο ανάμιξης με νερό και ρυθμίστε τον διακόπτη θερμοκρασίας (7) στους 50°C (122°F). Λειτουργήστε τη συσκευή για τουλάχιστον 15-20 λεπτά προκειμένου να αφαιρεθούν τυχόν υπολείμματα που μπορεί να έχουν κολλήσει στις πλευρές του δοχείου ανάμιξης.

Αδειάστε όλο το περιεχόμενο του δοχείου ανάμιξης, χρησιμοποιώντας τον μοχλό του συστήματος εκροής. Προειδοποίηση: το προϊόν που εξέρχεται από τη συσκευή έχει πολύ υψηλή θερμοκρασία. Κίνδυνος εγκαύματος!



1.3. Αφαίρεση του δοχείου ανάμιξης

Προειδοποίηση: προτού αφαιρέσετε το δοχείο ανάμιξης, βεβαιωθείτε ότι ο διακόπτης λειτουργίας είναι στη θέση OFF και ότι η συσκευή δεν είναι συνδεδεμένη στο ρεύμα και έχει κρυσώσει τελείως.

Απαγορεύεται η αφαίρεση του δοχείου ανάμιξης από τη συσκευή όταν περιέχει οποιοδήποτε υγρό.

Είναι ιδιαίτερα σημαντικό το δοχείο ανάμιξης και τα εξαρτήματά του να αφαιρούνται πριν καθαρίσετε και απολυμάνετε τη συσκευή.

Για να αφαιρέσετε σωστά το δοχείο ανάμιξης, ακολουθήστε τα εξής βήματα:

- Αφαιρέστε το καπάκι.
- Τραβήξτε προς τα πάνω τον αναδευτήρα, κρατώντας τον ευθυγραμμισμένο με τον άξονα ανάμιξης έως ότου η κάτω οπή του αναδευτήρα φτάσει στο ίδιο επίπεδο με τον πείρο περιστροφής.
- Γείρετε τον αναδευτήρα και τραβήξτε τον προς τα πάνω, όπως φαίνεται στην εικόνα, για να τον αφαιρέσετε.
- Ξεκλειδώστε τους γάντζους στερέωσης του δοχείου ανάμιξης, όπως φαίνεται στην εικόνα, για να το αφαιρέσετε από το κύριο σώμα της συσκευής.

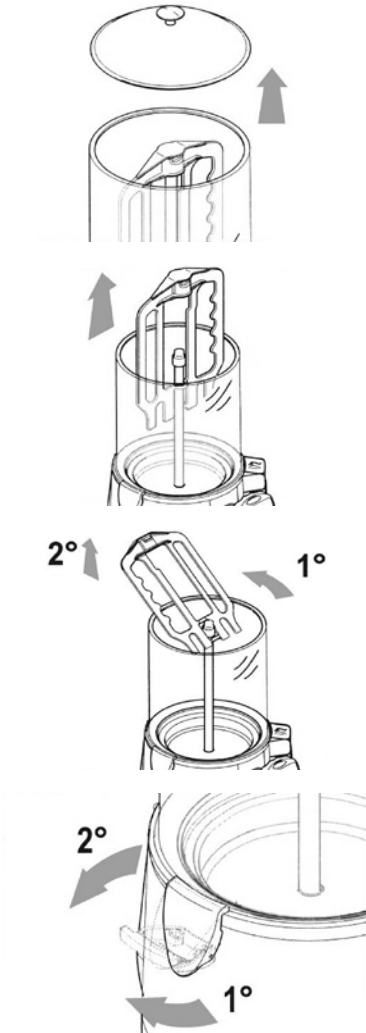



- Αφαιρέστε το δοχείο ανάμιξης από το κύριο σώμα της συσκευής, κρατώντας τον άξονα ανάδευσης (A) και το δοχείο ανάμιξης (B), όπως φαίνεται στην εικόνα: Τραβήξτε αργά και δυνατά το δοχείο μέχρι αυτό να αφαιρεθεί από τη βάση του.

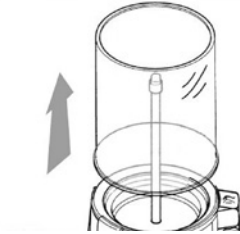

- Αφαιρέστε το κρατώντας το και με τα δύο σας χέρια.

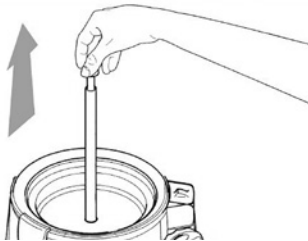

- Τραβήξτε τον άξονα ανάδευσης προς τα πάνω κρατώντας τον από τον πείρο περιστροφής.

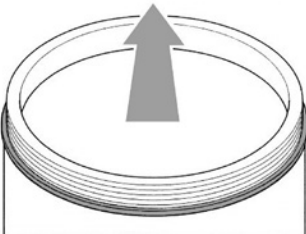

- Τοποθετήστε το δοχείο σε μια επίπεδη επιφάνεια και αφαιρέστε την φλάντζα σπρώχνοντας την προς τα πάνω στην κατεύθυνση που δείχνει το βέλος.

GR

1.4. Αφαίρεση του συστήματος εκροής

Απαγορεύεται η αφαίρεση του πώματος όταν το δοχείο ανάμιξης περιέχει οποιοδήποτε υγρό.

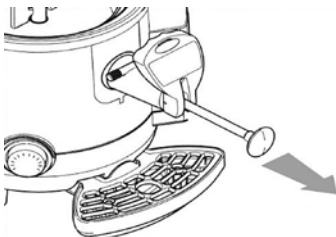

Για να αφαιρέσετε το σύστημα εκροής, ακολουθήστε τα εξής βήματα:

- Θέστε τη ράβδο στη μέγιστη θέση εκροής.





- Τραβήξτε με δύναμη τον άξονα (A) και στη συνέχεια αφαιρέστε το σύστημα εκροής (B) κρατώντας το και με τα δύο σας χέρια, όπως φαίνεται στις εικόνες.

1.5. Καθαρισμός του κάτω μέρους

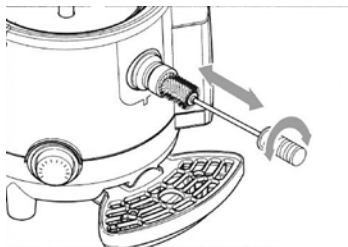

Για να καθαρίσετε το κάτω μέρος της συσκευής, πρέπει να αφαιρέσετε όλα τα εξαρτήματα που είναι τοποθετημένα επάνω του.

- Αδειάστε το προϊόν από το δοχείο ανάμιξης, δείτε παράγραφο 1.2.
- Αφαιρέστε το δοχείο ανάμιξης από τη συσκευή, δείτε παράγραφο 1.3.
- Αφαιρέστε το σύστημα εκροής από τη συσκευή, δείτε παράγραφο 1.4.
- Καθαρίστε όλη την επιφάνεια του κάτω μέρους χρησιμοποιώντας ένα υγρό πανί ή/και ένα μη λειαντικό σφουγγάρι.
- Καθαρίστε τη διόδο εκροής με μια βούρτσα καθαρισμού (δεν παρέχεται), όπως φαίνεται στην εικόνα.
- Επανατοποθετήστε το σύστημα εκροής.
- Ρίξτε λίγο νερό μέσα στο κάτω μέρος της συσκευής.
- Αδειάστε όλο το νερό από το κάτω μέρος της συσκευής μέσω του συστήματος εκροής προκειμένου να αφαιρεθούν τυχόν μικρά υπολείμματα προϊόντος από το εσωτερικό της διόδου εκροής.

GR

1.6. Αποσυναρμολόγηση του συστήματος εκροής

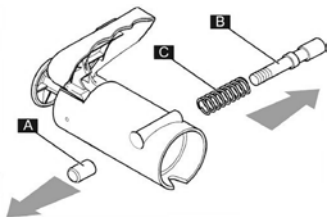

Για να καθαρίσετε καλύτερα το εσωτερικό του συστήματος εκροής, αποσυναρμολογήστε το ως εξής:

- Αφαιρέστε το σύστημα εκροής, ακολουθώντας τα βήματα που αναφέρονται στην παράγραφο 1.4.
- Τοποθετήστε το σύστημα εκροής σε μια καθαρή και επίπεδη επιφάνεια. Ξεβιδώστε και αφαιρέστε τη βίδα (A) που στερεώνει τη ράβδο στη συσκευή και, στη συνέχεια, βγάλτε τον πείρο (B) και το ελατήριο (C).



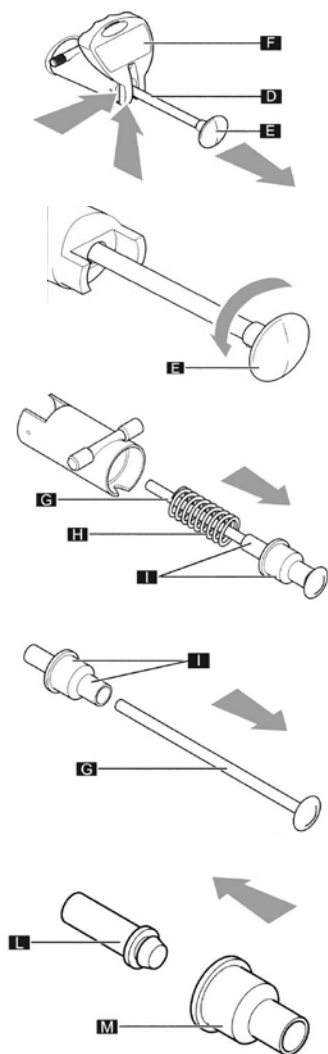

- Τραβήξτε προς τα έξω όλη τη ράβδο (D) κρατώντας την από τη λαβή της (E) και, στη συνέχεια, σπρώξτε προς τα επάνω τον μοχλό (F) έως ότου εξέλθει από τον οδηγό του πείρου, όπως φαίνεται στην εικόνα.

- Ξεβιδώστε τη λαβή (E) περιστρέφοντάς την αντιστερόστροφα και κρατώντας τη ράβδο σταθερά στη θέση της.

- Τραβήξτε τη ράβδο (G) και το ελατήριο (H) από το κύριο περίβλημα του συστήματος εκροής (ο πείρος και η φλάντζα (I)) θα βγουν μαζί με τη ράβδο).

- Τραβήξτε τη ράβδο (G) για να την αφαιρέσετε τον πείρο και την φλάντζα (I).

- Διαχωρίστε τον πείρο (L) και τη φλάντζα (M).

1.7. Καθαρισμός και απολύμανση των εξαρτημάτων

Όλα τα εξαρτήματα που έχουν αποσυρμαρμολογηθεί (σύστημα εκροής, αναδευτήρας, άξονας ανάδευσης, φλάντζα και δοχείο) πρέπει να πλυθούν και να απολυμανθούν προσεκτικά.

Για να εκτελέσετε σωστά αυτή τη διαδικασία, ακολουθήστε τα εξής βήματα:

- Γεμίστε ένα δοχείο με απορρυπαντικό και ζεστό νερό σε θερμοκρασία 50–60°C (122–140°F).
- Πλύνετε καλά τα αποσυρμαρμολογημένα εξαρτήματα με αυτό το διάλυμα.
- Ξεπλύνετε με ζεστό νερό,

- Καθαρίστε μόνο με ένα προϊόν απολύμανσης που περιέχει υποχλωριώδες νάτριο, αραιωμένο σε ζεστό νερό ώστε να επιτευχθεί συγκέντρωση χλωριούχου νατρίου 0,02%.

- Τοποθετήστε τα αποσυρμαρμολογημένα εξαρτήματα μέσα στο διάλυμα απολύμανσης για περίπου 30 λεπτά.

- Ξεπλύνετε με καθαρό νερό.

- Καθαρίστε το καπάκι του δοχείου ανάμιξης, (δείτε παράγραφο 1.11).

- Τοποθετήστε τα εξαρτήματα σε μια καθαρή επιφάνεια και στεγνώστε τα καλά.

1.8. Επανατοποθέτηση των εξαρτημάτων

Όλα τα εξαρτήματα που έχουν πλυθεί και απολυμανθεί, πρέπει να συναρμολογηθούν με προσοχή και, στη συνέχεια, να τοποθετηθούν στη συσκευή, ακολουθώντας τα σχετικά βήματα.

1.8.1. Συναρμολόγηση του δοχείου

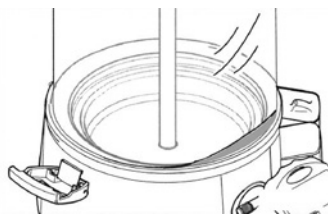
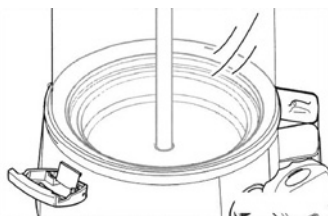
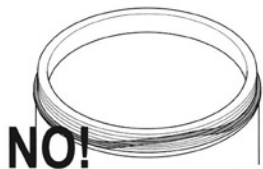

Προειδοποίηση: Βεβαιωθείτε ότι η φλάντζα έχει τοποθετηθεί σωστά.

- Η φλάντζα που έχει τοποθετηθεί σωστά, εφαρμόζει τέλεια στο δοχείο, όπως φαίνεται στην εικόνα.

- Η φλάντζα που δεν έχει τοποθετηθεί σωστά, δεν εφαρμόζει σωστά στο δοχείο, όπως φαίνεται στην εικόνα.

- Βρέξτε με λίγο νερό την φλάντζα και τοποθετήστε το δοχείο ανάμιξης στη θέση του πιέζοντάς το σταθερά προς τα κάτω.

ΜΗΝ ΧΡΗΣΙΜΟΠΟΙΗΣΤΕ ΛΙΠΑΝΤΙΚΟ Ή ΒΑΖΕΛΙΝΗ.

Προσοχή: Βεβαιωθείτε ότι το δοχείο έχει τοποθετηθεί σωστά στη συσκευή. Σε αντίθετη περίπτωση, ενδέχεται να προκληθεί διαρροή του προϊόντος. Κίνδυνος εγκαύματος!

- Το δοχείο που έχει τοποθετηθεί σωστά, εφαρμόζει τέλεια στη συσκευή, όπως φαίνεται στην εικόνα.

- Το δοχείο που δεν έχει τοποθετηθεί σωστά, δεν εφαρμόζει σωστά στη συσκευή, όπως φαίνεται στην εικόνα.

GR



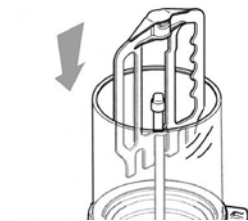
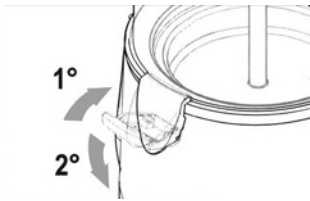

- Στερεώστε το δοχείο ανάμιξης στο κύριο σώμα της συσκευής χρησιμοποιώντας τους σχετικούς γάντζους στερέωσης, όπως φαίνεται στην εικόνα.

- Τοποθετήστε τον άξονα ανάδευσης στη θέση του.

- Τοποθετήστε τον αναδευτήρα στη θέση του ακολουθώντας με την αντίστροφη σειρά τα βήματα που περιγράφονται στην παράγραφο 1.3.

1.8.2. Συναρμολόγηση του συστήματος εκροής

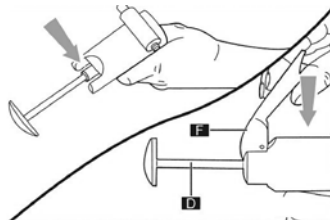

Για τη συναρμολόγηση το σύστημα εκροής, εκτελέστε με την αντίστροφη σειρά όλα τα βήματα αποσυναρμολόγησης που περιγράφονταν προηγουμένως.

Για να τοποθετήσετε τον μοχλό (F), σπρώξτε προς τα μέσα τη ράβδο (D) έως ότου εμφανιστούν οι οδηγοί, τοποθετήστε τον μοχλό (F) και απελευθερώστε αργά τη ράβδο (D).

1.8.3. Τοποθέτηση του συστήματος εκροής

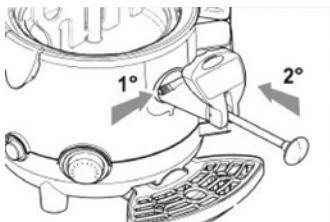

Για να τοποθετήσετε σωστά το σύστημα εκροής, προχωρήστε ως εξής:

- Κρατήστε σταθερά τη ράβδο και βεβαιωθείτε ότι ο μοχλός είναι σε πλήρη έκταση.
- Τοποθετήστε το σύστημα εκροής στην οπή και πιέστε έως ότου ο μοχλός να επιστρέψει στην αρχική του θέση.

1.9. Εσωτερική απολύμανση

Προειδοποίηση: ο διακόπτης θερμοκρασίας (7) πρέπει να είναι στη θέση OFF.

Εκτελέστε τα παρακάτω βήματα:

- Προετοιμάστε το διάλυμα απολύμανσης (δείτε παράγραφο 1.7).
- Ρίξτε το διάλυμα απολύμανσης στο δοχείο ανάμιξης.

- Αφήστε το διάλυμα να δράσει για περίπου 30 λεπτά.
- Αφαιρέστε το διάλυμα απολύμανσης από το δοχείο. Στη συνέχεια, ξεπλύνετε καλά το δοχείο και τις εσωτερικές του επιφάνειες προκειμένου να αφαιρεθούν όλα τα υπολείμματα του διαλύματος απολύμανσης.

1.10. Καθαρισμός του δίσκου συλλογής

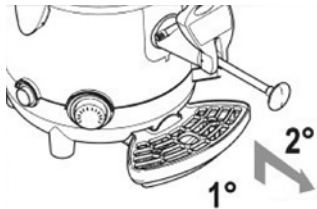

Πρέπει να αδειάζετε και να καθαρίζετε καθημερινά τον δίσκο συλλογής.

Σημείωση: πρέπει να αδειάζετε και να καθαρίζετε τον δίσκο συλλογής κάθε φορά που σπκάνεται το κόκκινο φλότερ υπερχειλίσσης που είναι τοποθετημένο στο πλέγμα για να σταματά τη διαρροή υγρών.

Ανασπώστε τον δίσκο μαζί με το πλέγμα και τραβήξτε το προς τα έξω για να το αφαιρέσετε από τη θέση του.

- Πλύνετε τον δίσκο και το πλέγμα ξεχωριστά με κλιπό νερό.
- Στεγνώστε τα καλά.
- Επανατοποθετήστε το πλέγμα επάνω στο δίσκο.
- Τοποθετήστε τον δίσκο στη θέση του και πιέστε τον προς τα κάτω για να τον στερεώσετε στη συσκευή.

GR

1.11. Καθαρισμός του καπακιού του δοχείου ανάμιξης



- Αφαιρέστε το καπάκι από το δοχείο.
- Καθαρίστε το με ένα υγρό πανί ή/και ένα μη λειαντικό σφουγγάρι εμποτισμένο σε ένα απολυμαντικό προϊόν.
- Ξεπλύνετε καλά με καθαρό νερό.



1.12. Άδειασμα του δοχείου νερού

Προειδοποίηση: όταν αδειάζετε το δοχείο νερού (12), η συσκευή δεν πρέπει να είναι συνδεδεμένη στο ρεύμα.

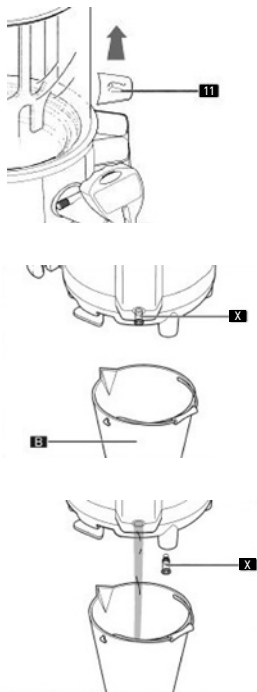

Προειδοποίηση: Για να αδειάσετε το νερό από το δοχείο νερού, το δοχείο ανάμιξης πρέπει να είναι άδειο και η συσκευή να έχει κρυώσει τελείως. Το νερό που εκκενώνεται από το δοχείο νερού απαγορεύεται να καταναλώνεται με οποιονδήποτε τρόπο.

Για να αδειάσετε το δοχείο νερού, ακολουθήστε τα εξής βήματα:

- Βγάλτε τη συσκευή από την πρίζα.
- Αφαιρέστε τον δίσκο συλλογής, όπως περιγράφεται στη σχετική παράγραφο 1.8.
- Αφαιρέστε το καπάκι του δοχείου νερού (11).
- Τοποθετήστε τη συσκευή σε μια επίπεδη επιφάνεια και με το δοχείο νερού (12) στραμμένο προς την εξωτερική πλευρά της επιφάνειας.
- Τοποθετήστε ένα δοχείο (B) χωρητικότητας τουλάχιστον 3 λίτρων κάτω το πώμα αποστράγγισης (X).
- Ξεβιδώστε το πώμα αποστράγγισης (X) χρησιμοποιώντας ένα νόμισμα ή ένα κλειδί Allen. Εναλλακτικά, μπορείτε να χρησιμοποιήσετε το καπάκι του δοχείου νερού (11).
- Αφαιρέστε το πώμα αποστράγγισης (X) και περιμένετε έως ότου αδειάσει όλο το νερό από το δοχείο νερού.

1.13. Καθαρισμός και αφαίρεση των αλάτων από το δοχείο νερού

Πρέπει να αφαιρείτε τακτικά τα άλατα από το δοχείο νερού. Συνιστάται τουλάχιστον μία φορά κάθε 3 μήνες.

- Αδειάστε το δοχείο νερού, ακολουθώντας τα βήματα που περιγράφονται στην παράγραφο 1.12.
- Τοποθετήστε το πώμα αποστράγγισης.
- Τοποθετήστε νερό και το προϊόν αφαίρεσης αλάτων που συνιστάται για τις καφετιέρες μέσα στο δοχείο νερού (ακολουθήστε τις οδηγίες που παρέχονται στη συσκευασία του προϊόντος αφαίρεσης των αλάτων).

- Αφήστε το διάλυμα να δράσει για όσο χρόνο υποδεικνύεται στις οδηγίες του προϊόντος αφαίρεσης αλάτων.
- Αδειάστε το διάλυμα από το δοχείο νερού, ακολουθώντας τα βήματα που περιγράφονται στην παράγραφο 1.12.
- Ξεπλύνετε το δοχείο νερού με άφθονο νερό, γεμίζοντας και αδειάζοντάς το, σύμφωνα με τα βήματα που περιγράφονται στις παραγράφους Έναρξη λειτουργίας και 1.12.

1.14. Επαναφορά του αισθητήρα θερμοκρασίας

Σημείωση: Υπάρχει ένα πλήκτρο RESET για τον εσωτερικό αισθητήρα θερμοκρασίας.

Προειδοποίηση: εάν ο αισθητήρας θερμοκρασίας απενεργοποιηθεί τη συσκευή, πρέπει να αδειάσετε τελείως το δοχείο ανάμιξης και να καθαρίσετε όλα τα εξαρτήματα προτού επαναλειτουργήσετε τη συσκευή.

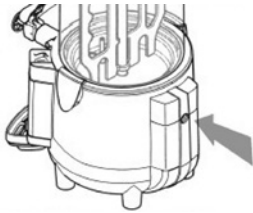
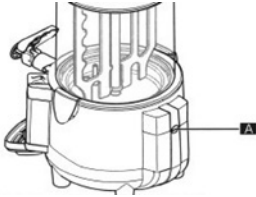

Προειδοποίηση: πριν επαναφέρετε τον αισθητήρα θερμοκρασίας, απενεργοποιήστε τη συσκευή από τον διακόπτη λειτουργίας, αποσυνδέστε την από το ρεύμα και, στη συνέχεια, περιμένετε μέχρι να κρυώσει.

Χρησιμοποιήστε ένα κατάλληλο εργαλείο (δεν περιλαμβάνεται) για να ξεβιδώσετε και να αφαιρέσετε τη βίδα προστασίας.

Πατήστε το εσωτερικό κουμπί για να επαναφέρετε τη συσκευή σε κατάσταση λειτουργίας.

1.15. Περιοδική συντήρηση

Η συσκευή πρέπει να ελέγχεται περιοδικά (τουλάχιστον μία φορά τον χρόνο) από εξειδικευμένο τεχνικό προκειμένου να διασφαλίζεται το υψηλό επίπεδο ασφάλειας όλων των εξαρτημάτων και της ίδιας της συσκευής.

Τυχόν φθαρμένα εξαρτήματα πρέπει να αντικαθίστανται από γνήσια ανταλλακτικά.

Απαγορεύεται η χρήση της συσκευής ακόμα και όταν μόνο ένα από τα εξαρτήματά της είναι ελαττωματικό ή φθαρμένο. Η περιοδική συντήρηση απαγορεύεται να εκτελείται από τον χρήστη.



Αντιμετώπιση προβλημάτων

Πρόβλημα	Αιτία	Αντιμετώπιση
Η συσκευή δεν θερμαίνει το νερό	Δεν παρέχεται ηλεκτρικό ρεύμα	Βεβαιωθείτε ότι η συσκευή είναι συνδεδεμένη σωστά στο ρεύμα
	Ο διακόπτης λειτουργίας (6) είναι στη θέση OFF	Θέστε τον διακόπτη λειτουργίας στη θέση ON
	Έχει ενεργοποιηθεί ο αισθητήρας θερμοκρασίας	Επαναφέρετε τον αισθητήρα θερμοκρασίας ακολουθώντας τις οδηγίες στην παράγραφο 6.1.
	Ο διακόπτης θερμοκρασίας (7) είναι στους 0°C	Ρυθμίστε τον διακόπτη θερμοκρασίας (7)
Ο αναδευτήρας δεν λειτουργεί	Δεν παρέχεται ηλεκτρικό ρεύμα	Βεβαιωθείτε ότι η συσκευή είναι συνδεδεμένη σωστά στο ρεύμα
	Ο άξονας ανάμιξης δεν έχει τοποθετηθεί σωστά	Αφαιρέστε τον άξονα και τοποθετήστε τον σωστά ακολουθώντας τις οδηγίες στην παράγραφο 1.8.
	Το μοτέρ δεν λειτουργεί	Απευθυνθείτε σε τεχνικό
	Ο διακόπτης λειτουργίας (6) είναι στη θέση OFF	Θέστε τον διακόπτη λειτουργίας στη θέση ON
Υπάρχει διαρροή στο σύστημα εκροής	Δεν έχει τοποθετηθεί σωστά το σύστημα εκροής	Αδειάστε τη συσκευή και τοποθετήστε σωστά το σύστημα εκροής ακολουθώντας τις οδηγίες στην παράγραφο 1.4.
	Η δίοδος εκροής είναι βρώμικη	Αδειάστε τη συσκευή, καθαρίστε καλά το σύστημα εκροής και τοποθετήστε το ξανά, ακολουθώντας τις οδηγίες στην παράγραφο 1.4.
	Η φλάντζα πρέπει να αντικατασταθεί	Απευθυνθείτε σε τεχνικό
Το νερό υπερβαίνει την ένδειξη μέγιστης στάθμης	Η θερμοκρασία είναι πολύ υψηλή	Χαμηλώστε τη θερμοκρασία
	Η φλάντζα πρέπει να αντικατασταθεί	Απευθυνθείτε σε τεχνικό
	Η στάθμη του νερού υπερβαίνει την ένδειξη MAX όταν η συσκευή δεν είναι σε θερμοκρασία δωματίου	Αφήστε τη συσκευή να κρύνει και αδειάστε το πλεονάζον νερό από το δοχείο νερού
Το προϊόν εξέρχεται από το κάτω μέρος του δοχείου ανάμιξης	Το δοχείο δεν έχει τοποθετηθεί σωστά	Αδειάστε τη συσκευή, αφαιρέστε το δοχείο και τοποθετήστε το ξανά ακολουθώντας τις οδηγίες στην παράγραφο 1.3.
	Η φλάντζα πρέπει να αντικατασταθεί	Απευθυνθείτε σε τεχνικό
Η συσκευή δεν λειτουργεί	Έχει ενεργοποιηθεί ο αισθητήρας θερμοκρασίας	Αποσυνδέστε τη συσκευή από το ρεύμα και αφήστε την να κρύνει τελείως. Στη συνέχεια, επαναφέρετε τον αισθητήρα θερμοκρασίας ακολουθώντας τις οδηγίες στην παράγραφο 1.14.

Εάν η συσκευή παρουσιάζει δυσλειτουργίες λόγω αιτιών διαφορετικών από αυτές που αναφέρονται στον παραπάνω πίνακα ή εάν οι προτεινόμενες λύσεις δεν επιλύουν το πρόβλημα, επικοινωνήστε με εξειδικευμένο τεχνικό.



Τα τεχνικά στοιχεία και χαρακτηριστικά της συσκευής

Μοντέλο	274125	274149
Διαστάσεις συσκευής	P: 410mm x L: 280mm x A: 460mm	P: 410mm x L: 280mm x A: 580mm
Βάρος (με άδειο δοχείο)	6,9 κιλά	7,5 κιλά
Μέγιστη είσοδος ηλεκτρικής ισχύος (W)	1006 W	
Τάση λειτουργίας (V)	220-240V~ 50Hz	
Θερμοκρασία λειτουργίας περιβάλλοντος	Ελάχ. 10°C [50°F], Μέγ. 32°C [89.6°F]	
Αριθμός δοχείων	1	
Χωρητικότητα δοχείου	5 λίτρα	10 λίτρα
Επίπεδο ηχητικής πίεσης	<< 70 dB	
Κατηγορία	I	
Ρύθμιση διακόπτη θερμοκρασίας	65°C έως 85°C	

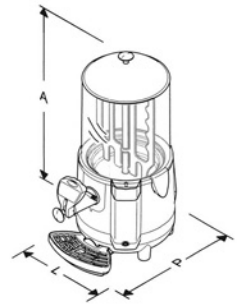

Σημείωση: Τα τεχνικά δεδομένα μπορούν να τροποποιηθούν χωρίς προηγούμενη ειδοποίηση

Βασικό διαγραμμα συσκευής

Παρεχόμενη τάση: 220-240V~

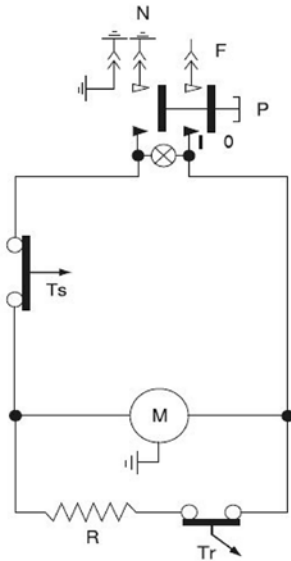

Προϊόν	Περιγραφή
P	Διακόπτης λειτουργίας
Ts	Αισθητήρας θερμοκρασίας
M	Μοτέρ αναδευτήρα
Tr	Διακόπτης θερμοκρασίας
R	Θερμαντικό στοιχείο

GR



Εγγύηση

Οποιοδήποτε ελάττωμα επηρεάζει τη λειτουργικότητα της συσκευής που γίνεται προφανές δύο χρόνια μετά την αγορά της, θα διορθώνεται με δωρεάν επισκευή ή αντικατάσταση, αρκεί η συσκευή να έχει χρησιμοποιηθεί και συντηρηθεί σύμφωνα με τις οδηγίες και να μην έχει γίνει κατάχρηση ή λανθασμένη χρήση της με οποιονδήποτε τρόπο. Δε θίγονται τα νόμιμα δικαιώματά σας. Εάν η συσκευή υποστηρίζεται

από εγγύηση, δηλώστε πού και πότε έχει αγοραστεί και συμπεριλάβετε την απόδειξη αγοράς (π.χ. απόδειξη λιανικής πώλησης).

Σύμφωνα με την πολιτική μας για τη συνεχή εξέλιξη των προϊόντων μας, διατηρούμε το δικαίωμα να αλλάξουμε το προϊόν, τη συσκευασία και τις προδιαγραφές τεκμηρίωσής του χωρίς προειδοποίηση.

Απόρριψη & Περιβάλλον

Η συσκευή, μετά το πέρας της διάρκειας ζωής της, δεν πρέπει να απορρίπτεται ως οικιακό απόρριμμα. Πρέπει να απορρίπτεται, με δική σας ευθύνη, σε καθορισμένο σημείο συλλογής. Η μη τήρηση αυτού ενδέχεται να τιμωρείται σύμφωνα με τους ισχύοντες κανονισμούς για τη διάθεση των απορριμμάτων. Η χωριστή συλλογή και ανακύκλωση αυτής της συσκευής κατά τη στιγμή της απόρριψης βοηθά στη διατήρηση των φυσικών πόρων και εξασφαλίζει την

ανακύκλωσή της με τρόπο που προστατεύει την ανθρώπινη υγεία και το περιβάλλον. Για περισσότερες πληροφορίες σχετικά με το πού μπορείτε να απορρίψετε τη συσκευή για ανακύκλωση, επικοινωνήστε με την τοπική εταιρεία συλλογής απορριμμάτων. Οι κατασκευαστές και οι εισαγωγείς δεν αναλαμβάνουν την ευθύνη ανακύκλωσης, επεξεργασίας και οικολογικής διάθεσης, είτε άμεσα είτε μέσω δημόσιου συστήματος.

ΣΕΡΒΙΣ ΕΛΛΑΔΟΣ:

Τηλ.: 213 0 998989 (10 γραμμές)

info@pks-hendi.com



Hendi B.V.

Steenoven 21
3911 TX Rhenen, The Netherlands
Tel: +31 (0)317 681 040
Email: info@hendi.eu

Hendi Polska Sp. z o.o.

ul. Magazynowa 5
62-023 Gądk, Poland
Tel: +48 61 6587000
Email: info@hendi.pl

Hendi Food Service Equipment GmbH

Gewerbegebiet Ehring 15
5112 Lamprechtshausen, Austria
Tel: +43 (0) 6274 200 10 0
Email: office.austria@hendi.eu

Hendi UK Ltd.

Central Barn, Hornby Road
Lancaster, LA2 9JX, United Kingdom
Tel: +44 (0)333 0143200
Email: sales@hendi.co.uk

Hendi Food Service Equipment Romania Srl

Str. 13 decembrie 94A, Hala 14
Braşov, 500164, Romania
Tel: +40 268 320330
Email: office@hendi.ro

PKS Hendi South East Europe SA

5 Metsovou Str.
18346 Moschato, Athens, Greece
Tel: +30 210 4839700
Email: office.greece@hendi.eu

Hendi HK Ltd.

1208, 12/F Exchange Tower
33 Wang Chiu Road, Kowloon Bay, Hong Kong
Tel: +852 2154 2618
Email: info-hk@hendi.eu

Find Hendi on internet:

www.hendi.eu
www.facebook.com/HendiFoodServiceEquipment
www.linkedin.com/company/hendi-food-service-equipment-b.v.
www.youtube.com/HendiEquipment

- Changes, printing and typesetting errors reserved.
- Änderungen und Druckfehler vorbehalten.
- Wijzigingen en drukfouten voorbehouden.
- Producent zastrzega sobie prawo do zmian oraz
błądów drukarskich w instrukcji.
- Variations et fautes d'impression réservés.

- Errori di cambiamenti, di stampa e di impaginazione riservati.
- Drepturi rezervate cu privire la modificări și greșeli de imprimare.
- Изменения, печати и верстки ошибки защищены.
- Με επιφύλαξη αλλαγών, λαθών εκτύπωσης και στοιχειοθεσίας.